

اطلاعات

جریان روز

چه خوب گفت؟

سرمقاله را در صفحه دوم مطالعه فرمائید

نخست وزیر روز عید قربان با اعضای شورایی عالی انجمن های محلی گفت:

مردم مجازات فوری خلافکاران را خواستارند

چرا اقدام به انحلال مجلسین کردیم؟

من قدرت مخالفت با مردم را ندارم

در صفحه پنجم

در يك حادثه اتومبیل در جاده مدینه و مکه

پنج حاجی ایرانی هلاک شدند

دو تن از تلف شدندگان زن بودند

عده ای از حجاج ایرانی نیز در این حادثه مجروح شده اند

مراسم باشکوه عید قربان در حضور ملک سعود برگزار شد

بقیه در صفحه بیست و یکم



پیام فوق العاده کندي به كنگره امريكا كندی طرفدار انقلاب دمكر اتيك است

سرپرست فرهنگ استان تهران گفت:

ثبت نام دانش آموزان

درسال تحصیلی آینده بعهده بخشهای فرهنگی خواهد بود

نواحی فرهنگی از امروز با اختیارات تام مشغول کار شدند

از وجود عده ای از کارمندان فرهنگ استان تهران کلیه اختیارات فرهنگی منحل گردید و در ادارات فرهنگ ۱۵ ناحیه تهران و حومه داده شده است و اکنون نیز مشغول مدارس و بخشهای ۱۵ گانه تهران استفاده میشود

صبح امروز خبرنگار ما در اداره کل فرهنگ استان تهران با آقای زمانی سرپرست فرهنگ تهران تماس گرفت و درباره وضع فعلی اداره کل فرهنگ استان مرکز که اخیراً منحل شده است از ایشان استعلام نمود. اختیارات فرهنگ نواحی آقای زمانی در پاسخ خبرنگار ما اظهار داشت پس از انحلال اداره کل

رئیس جمهور امریکا گفت: بیمانهای نظامی نمیتوانند بکشورهای که بیعدالتی اجتماعی و هرج و مرج اقتصادی راه خرابکاری را در آنها باز کرده کمک کنند

امروز دولت درباره مطبوعات اطلاعاتی صادر کرد

شاهنشاه و شهبانوی ایران روز سه شنبه بتهران مراجعت میکنند



دیروز شاهنشاه و شهبانوی ایران وارد رم شدند

انعکاس اخبار ایران از خبرگزاریها

اکنون که نظم و آرامشی در کشور برقرار شده دیگر آمین شانس بیشتری برای اجرای برنامه رفرم خود دارد

ارتش ایران از دولت پشتیبانی میکند

شانس آمینی تهران - ۲۶ مه - خبرگزاری فرانسه - در پایتخت ایران انتظار میرود که شاهنشاه پس از سه روز اقامت در رم روز سه شنبه وارد تهران شوند. اکنون که نظم و آرامش در سراسر کشور برقرار شده است ناظرین سیاسی اظهار عقیده میکنند که دکتر آمینی برای اجرای برنامه رفرم خود شانس بیشتری دارد ولی هنوز باید با مشکلات زیادی مقابله کند. دکتر آمینی اکنون مسئولیت اوضاع را متوجه هیئت حاکمهای کرده است که سالها قدرت را در دست داشتند و بهمین جهت اعضاء برجسته آنها با اتهام «فساد» تحت تعقیب قرار داده است و از آنها میخواهد که برای اجتناب از یک انقلاب خونین زمین های خود را بین زارعین تقسیم کنند. بدیهی است هر گاه دکتر آمینی بخواهد از عکس العمل شدید

شاهنشاه و شهبانوی ایران در آخرین روز توقف خود در برلین واقع در مغرب نروژ مورد استقبال پرشور قرار گرفتند. گروه زیادی از مردم این شهر در اطراف هتل محل اقامت اعلیحضرتین ابراز احساسات مسی کردند و اعلیحضرتین با حرکت دست به احساسات مردم پاسخ میدهند

بقیه در صفحه بیست و یکم

در فرودگاه رم و الاحضرت شهبان و سفیر کبیر ایران و مقامات رسمی ایتالیا از اعلیحضرتین استقبال کردند

بقیه در صفحه بیست و یکم

بقیه در صفحه بیست و یکم

بقیه در صفحه بیست و یکم

بقیه در صفحه بیست و یکم

بقیه در صفحه بیست و یکم

بقیه در صفحه بیست و یکم

بقیه در صفحه بیست و یکم

بقیه در صفحه بیست و یکم

بقیه در صفحه بیست و یکم

بقیه در صفحه بیست و یکم

بقیه در صفحه بیست و یکم

بقیه در صفحه بیست و یکم

بقیه در صفحه بیست و یکم

بقیه در صفحه بیست و یکم

بقیه در صفحه بیست و یکم

بقیه در صفحه بیست و یکم

بقیه در صفحه بیست و یکم

بقیه در صفحه بیست و یکم

بقیه در صفحه بیست و یکم

بقیه در صفحه بیست و یکم

بقیه در صفحه بیست و یکم

بقیه در صفحه بیست و یکم

بقیه در صفحه بیست و یکم

بقیه در صفحه بیست و یکم

بقیه در صفحه بیست و یکم

بقیه در صفحه بیست و یکم

بقیه در صفحه بیست و یکم

بقیه در صفحه بیست و یکم

بقیه در صفحه بیست و یکم

بقیه در صفحه بیست و یکم

بقیه در صفحه بیست و یکم

بقیه در صفحه بیست و یکم

بقیه در صفحه بیست و یکم

بقیه در صفحه بیست و یکم

بقیه در صفحه بیست و یکم

بقیه در صفحه بیست و یکم

بقیه در صفحه بیست و یکم

بقیه در صفحه بیست و یکم

بقیه در صفحه بیست و یکم

بقیه در صفحه بیست و یکم

بقیه در صفحه بیست و یکم

بقیه در صفحه بیست و یکم

بقیه در صفحه بیست و یکم

بقیه در صفحه بیست و یکم

بقیه در صفحه بیست و یکم

بقیه در صفحه بیست و یکم

بقیه در صفحه بیست و یکم

بیطرفی با نظر دولت مباحثی ندارد

میتوان از پانديت نهر و هم سرمشق گرفت

غلامعلی فریور، نه وزیر صنایع و معادن!

در شماره گذشته متن اعلامیه جمعیت ایرانی همکاری ملل آسیایی و آفریقایی را درباره لزوم بیطرفی ایران منتشر کردیم.

امروز خبرنگار ما آقای مهندس غلامعلی فریور وزیر صنایع و معادن که ریاست شورای این جمعیت را برعهده دارند تماس گرفت و از ایشان استعلامی باین شرح نمود که ذیلا با جواب آن بنظر خوانندگان می-رسانیم.

از آقای مهندس غلامعلی فریور بقیه در صفحه بیست و یکم

بقیه در صفحه بیست و یکم

بقیه در صفحه بیست و یکم

بقیه در صفحه بیست و یکم

بقیه در صفحه بیست و یکم

بقیه در صفحه بیست و یکم

بقیه در صفحه بیست و یکم

بقیه در صفحه بیست و یکم

بقیه در صفحه بیست و یکم

بقیه در صفحه بیست و یکم

بقیه در صفحه بیست و یکم

بقیه در صفحه بیست و یکم

بقیه در صفحه بیست و یکم

بقیه در صفحه بیست و یکم

بقیه در صفحه بیست و یکم

بقیه در صفحه بیست و یکم

بقیه در صفحه بیست و یکم

بقیه در صفحه بیست و یکم

بقیه در صفحه بیست و یکم

بقیه در صفحه بیست و یکم

بقیه در صفحه بیست و یکم

بقیه در صفحه بیست و یکم

بقیه در صفحه بیست و یکم

بقیه در صفحه بیست و یکم

بقیه در صفحه بیست و یکم

بقیه در صفحه بیست و یکم

بقیه در صفحه بیست و یکم

بقیه در صفحه بیست و یکم

مراسم ازدواج ملک حسین بایک دختر انگلیسی :

پادشاه اردن عشق را انتخاب کرد و بایک دختر زیبای انگلیسی ازدواج نمود



مراسم ازدواج ملک حسین پادشاه اردن روز پنجشنبه در عمان بطور ساده انجام شد. این عکس پادشاه اردن هاشمی را با همسر انگلیسی خود در لباس عروسی نشان میدهد عکس را بپوئی اطلاعات

مادر ملک حسین وعده ای - عروس زیبای پادشاه جوان از وزراء موافق ازدواج گفت: امیدوارم سه کودک از جمله يك وليعهد برای نیستند

شرح در صفحه ۲۶

بقیه در صفحه بیست و یکم

بقیه در صفحه بیست و یکم

بقیه در صفحه بیست و یکم

بقیه در صفحه بیست و یکم

بقیه در صفحه بیست و یکم

بقیه در صفحه بیست و یکم

بقیه در صفحه بیست و یکم

بقیه در صفحه بیست و یکم

بقیه در صفحه بیست و یکم

بقیه در صفحه بیست و یکم

بقیه در صفحه بیست و یکم

بقیه در صفحه بیست و یکم

بقیه در صفحه بیست و یکم

بقیه در صفحه بیست و یکم

بقیه در صفحه بیست و یکم

اعلامیه جنبه ملی

پاسخ بسنغان سخنگوی دولت

متأسفانه آقای دکتر ارسنجانی وزیر کشاورزی و سخنگوی دولت در ضمن مصاحبه مطبوعاتی خود بشرحی که در روزنامه ها نقل شده است در تاریخ سه شنبه دوم خردادماه ۱۳۴۰ گفته اند مطلب دیگر که می خواستیم به آقایان عرض کنیم راجع به مینینگ بعضی دستجات سیاسی در میدان جلایه است من چند بار اظهار نظر کرده ام راجع بعضی از افراد بقیه در صفحه بیست و یکم

آنچه در خشمش گفت:

صبح روز چهارشنبه جلسه مصاحبه مطبوعاتی در دفتر آقای وزیر فرهنگ تشکیل شد که ما قسمتهای مهم اظهارات وزیر فرهنگ را همان روز منتشر کردیم. ولی چون این مصاحبه و اظهارات آقای وزیر فرهنگ از نظر اصلاحات عمیق و اساسی فرهنگی، احترام بمقام شایخ معلم، بسط و توسعه تعلیمات اجباری در کشور و همچنین مسئله مهم دانشجویان ایرانی مقیم خارجه مقبول حائز اهمیت بسیار بود لذا لازم دیدیم که یکبار دیگر متن اظهارات ایشان را که روی نوار ضبط شده واز رادیو پخش گردید، برای استحضار خوانندگان عزیز در صفحه ۱۶ و ۱۷ این شماره منتشر کنیم.

دومین سال حکومت جدید ترکیه

امروز (ششم خرداد) مصادف با دومین سال قیام نظامی ترکیه برهبری ژنرال جمال گورسل است.

بهمین مناسبت شرحی در صفحه ۲۱ درباره علل قیام نیروهای مسلح ترکیه و همچنین شرح حال ژنرال گورسل رئیس دولت آن کشور چاپ شده است.

متأسفانه بعلم اشتباه در صفحه بندی در صفحه مزبور عکس دیگری بجای عکس ژنرال گورسل چاپ شده است که امیدواریم خوانندگان خود متوجه این اشتباه خواهند بود.

بقیه در صفحه بیست و یکم

بقیه در صفحه بیست و یکم

بقیه در صفحه بیست و یکم

بقیه در صفحه بیست و یکم

بقیه در صفحه بیست و یکم

بقیه در صفحه بیست و یکم

بقیه در صفحه بیست و یکم

بقیه در صفحه بیست و یکم

بقیه در صفحه بیست و یکم

بقیه در صفحه بیست و یکم

بقیه در صفحه بیست و یکم

بقیه در صفحه بیست و یکم

بقیه در صفحه بیست و یکم

بقیه در صفحه بیست و یکم

بقیه در صفحه بیست و یکم

بقیه در صفحه بیست و یکم

بقیه در صفحه بیست و یکم

بقیه در صفحه بیست و یکم

بقیه در صفحه بیست و یکم

بقیه در صفحه بیست و یکم

بقیه در صفحه بیست و یکم

پتوهای جهان

ارفاق مودیان مالیات برارث

بمنظور ارفاق با مودیان مالیات بر ارث مقرر گردیده است:

- ۱- مودیانیکه تا ۱۵ خرداد ۱۳۴۰ بدهی مالیاتی خود را اعم از بدهی قطعی سابق یا آنچه بر اثر توافق مشخص میگردد کلا پرداخت و یا با تنظیم سند رسمی برای مدتیکه از ششماه تجاوز نکند آنرا تسبیط نمایند و اقساط خود را منطبقا بپرداختن از تادیه تمام جریمه مالیاتی معاف خواهند بود.
- ۲- مودیانیکه از شانزدهم تا آخر خرداد ۳۴۰ بترتیب فوق عمل نمایند از تادیه نصف جریمه متعلقه معاف خواهند بود.

انتظار میرود عموم مودیان مالیات برارث فرصت را مغتنم شمرده و از این ارفاق استفاده و در واریز حساب مالیاتی خود اقدام نمایند.

وزارت دارائی
۲۷۰-آ
۳-۱

دوغ باقی جهان

غذای شما را نیز درست میکند

پرداخت سود سهام بانک توسعه صنعتی و معدنی ایران

جلسه هیئت مدیره بانک توسعه صنعتی و معدنی ایران در تاریخ ۳ خرداد جهت بررسی وضع مالی بانک در پایان اولین سال کامل مالی بانک تشکیل گردید.

پس از مطالعه فعالیتها و درآمد بانک در مدت مذکور هیئت مدیره از نتایج فعالیت های بانک اظهار رضایت نموده توصیه پرداخت ۴ درصد سود سهام پس از کسر ۶ درصد مالیات مقررده را بجمع عمومی صاحبان سهام تصویب نمود. قرار است جلسه مجمع عمومی در تاریخ ۲۴ تیرماه سال جاری تشکیل شود.

چای جهان

در شانزدهم خرداد ۱۳۴۰

قصه های آشپزخانه رالکو

قصه ها و کابینت های فلزی آشپزخانه ساخت رالکو با اندازه ها و شکلهای مختلف برای هر نوع آشپزخانه بزرگ و کوچک نمايشگاه میدان کاخ

۶۸۰-آ

اولین مجل شرکت سهامی نفت پارس پارس گریس

شرکت نفت پارس

PARS OIL CO.
مصرف گال

PARSGREASE

انواع پارس گریس از روغنات سه ویس کربن کاری پاک و ماشین آلات را جوان نگه میدارد

خیابان شاه - چهارراه شیخ هادی - کاشی ۲۷ - تلفن ۸-۴۹۲۴۴

چه خوب گفت؟

با اینکه دولت روی خوش‌دراول کاربانشان نداد، روزنامه اطلاعات را با شدت گفتار سنگین خود و توقیف و برپرسی و این کارگری تردید بناحق صورت گرفت و حق این بود که ما نیز از چنین دولت بی‌انصافی روی برمی‌گردانیم، ولی نه، ما این کاروانی کنیم در پیش ماملت دولتی قرار گرفته است که در برابرش وظیفه و مسئولیت خطیری پرورشی گرفته‌ایم ما حق نداریم منافع و مصلحت ملکولت را فدای خودخواهی و رنجش شخصی سازیم، دولتی افراطی و تندرو و انقلابی روی کار آمده که نه دوستو نه آشنا، نه خودی و نه بیگانه هیچکس نمی‌شناسد و بهیچکس رحم نمی‌کند، این دولت با چنین قیافه خشن و زمختی آمده و مدعی است که می‌خواهد مملکت را از خطراتی که هم اکنون مورد تهدید قرار گرفته نجات دهد، آیا می‌توانیم در برابر آنچه او خوب میگوید و خوب میکند سکوت اختیار نماییم یا آن را بد جلوه دهیم و آیا انصاف است دسته و جماعتی که جان برکف نهاده‌اند در هم مخالفت‌ها و کارشکنی‌های چپ و راست می‌خواهند جریان دستگامهای موجود مملکت را بسود مردم، طبقه محروم و بی‌پناه بحرکت درآورند، اصلاحات عمیق و ریشه‌داری شروع کنند، فساد و تبه‌کاری و آزار و اذیت مردم را از ازمیان بردارند، زورگویان و منتقدین را بجای خود بنشانند، بی‌عدالتی و تبعیض را از ازمیان بردارند، نسبت باین کارهای خوب بی‌علاقگی نشان دهیم؟ آیا وظیفه مقدس نامه‌نگاری حکم میکند با چنین افرادی که با این قصدو نیت واردکار شده‌اند همراهی نکرد، من نمیتوانم جز این که همراه فکر اصلاح طلبانه آنها باشم رفتار دیگری داشته باشم و لولاینکه باشند بیشتر رویرو شویم، مگر اینکه برایم بقین حاصل شود که اینها می‌خواهند مردم را با حرف مشغول کنند و بدنبال آن عمل وجود ندارد، حرف های آنها بوج و توخالی است و می‌خواهند وقت مملکت را ضایع کنند و چند صباحی بر این مردم حکومت بنمایند و خودمختار باشند، در چنین کیفیتی با آنها همراه نخواهم بود، مع آنها را بازخواهم کرد و خودبخود رسوای خاص و عام خواهند شد.

لکن مقدمات چنین فراهم نشده می‌بینم که دولت قیافه عوام فریب بخود گرفته بلکه در جهت مردم قدم برمی‌دارد، همه را می‌کوبد بغض مردم، با همه درمی‌افتد، برای مردم، تمام پل‌ها را پشت سرش خراب میکند و بی‌باگانه پیش می‌رود و مردم و بدن کیفیت که پیش می‌رود هیچ راه بازگشت ندارد، یاباید آنچه می‌گوید انجام دهد یا از مغز نقش بر زمین می‌گردد که بعد از آن معلوم نیست وضع مملکت چه خواهد شد؟! *

پریشب، من وقتی سخنان آقای درخشش وزیر فرهنگ را در مصاحبه مطبوعاتی روی نواز آزادبو شنیدم، بیدرنگ باخود گفتم: هرچه این دولت برسرمن و روزنامه بی‌آورد تحمل می‌کنم و ارزش آن دارد که نیکی از آنچه درخشش میگوید عملی شود. چقدر خوشوقت شدم وقتی در شماره گذشته اطلاعات خواندم که از محصلین را وزیر فرهنگ حذف خواهد کرد، خواندن نام فرزندان از منتقدین این مملکت پیش از پیش مرا متعجب ساخت که چطور بر مایه این ملت تحویل شده‌اند و بر تصمیم و اراده درخشش اقرین گفتم و بقدری گفتار رادویی درخشش در من اثر گذاشت و آنرا موافق هدف‌ها و آرزوهای دیرین اطلاعات دیدم که تصمیم گرفتم مقاله امروز را به تقویت و پشتیبانی از کار درخشان درخشش تخصصی بدهم و بادر دیگر متن گفتار او را که مطالب بسیار جالب توجهی در آن یافتم در اطلاعات منتشر کنم و حالا شما خوانندگان عزیز را یک بار دیگر توجیه می‌دهم که گفتار سریع و محکم ایشان را در صفحه فرهنگی ما (صفحه ۱۲) مطالعه فرمائید و بقین دارم عقیده‌ام را تا باید خواهد کرد که باید از چنین طرز فکری پشتیبانی نمود.

درخشش می‌خواهد وزارت فرهنگ را زیرورو کند، تمام ادارات تشریفاتی و بی‌خاصیت را از ازمیان بردارد و همه صرفه جویی‌ها صرف تعلیمات ابتدائی کند تا ریشه بی‌سوادی در این مملکت خشک گردد، هم‌آنکه با این تصمیم مفید مقام معلم را بالایا می‌برد، از اجحاف و بی‌عدالتی که معلم بدست بگیرد، دیگر از میان برد، معلم مقام و منزلت واقعی پیدا کرد تا جانی که فلان مدیر کل و یارنسی اداره فرهنگ و عضو عالی مقام وزارتخانه باطبق خاطر آماده قبول شغل پر افتخار و شریف معلم خواهند شد یا برسرستی و اداره امور دبستانی را باکمال میل می‌پذیرد.

توجه وزیر فرهنگ باجاری قانون تعلیمات اجباری مسئله ایست که هر فرد علاقمند فرهنگ کشور باید با ایشان کمک کند. مخارج فوق‌العاده سرپرستی ها و رایزن های فرهنگی و طرح تحصیل دانشجویانی که عمده‌ایز آنها در درخشش شهرت قلبی بزرگی است که تاکنون کسی جرئت ابراز و اظهار آن نداشت ولی اطلاعات بود که تمام این مصائب و مشکلات می‌نوشته و از زبان دانشجویان ایرانی مقیم خارجه منتشر میکرد، خیلی هم برای اولیای امور گران می‌آمد، گاهی از ما مگه می‌کردند که چرا این حرفها می‌گویند، چرا دانشجویان خارجه را بفرستند؟ و بقین در اطلاع‌ها سخن می‌گویند و از تبعیض و بی‌عدالتی می‌شهرند؟! اما کسی با این سخنان نوشته‌ها توجه نداشت و در نتیجه تاز روزی فکر دانشجویان خارجه با مشاهده این بی‌عدالتی هارخار ترو نسبت باولیای امور عصبانی تر میشد.

ما بارها در مقالات خود همین مسائل را تشریح کردیم و گفتیم سرپرستی های عریض و طویل، مخارج بی‌بیهوده که خارجه پنا من دانشجویان متفقین، خود موجباتی است که دانشجویان مارا درسرد و مایوس میسازد و اساس و ریشه بدینتی آنها همین چیزها است اما کسی گوش نمی‌داد و باکمال تاسف می‌گفتند که دانشجویان ما تحت تاثیر تبلیغات شوم بیگانه قرار می‌گیرند.

من تردید نداشته و تمام که تبلیغات میان دانشجویان زیاد میشود اولوقتی دانشجوی می‌بینند که پول مملکت اینطور بده‌می‌رود که وزیر فرهنگ پاره از آن برداشت و جلوی خود می‌بیند فرزندان اشخاصی که ثروت دارندو دسترنج ملت فقیر ایران را می‌ربایند و وقت خود می‌دانند طبیعی است که تبلیغات دزنان اثر می‌گذارد، مثلث رانمونه خروار می‌نشانند، وقتی این تبعیض و بی‌عدالتی رادار کار خود می‌بینند بقین حاصل میکنند که تمام چرخ‌ها بر همین منوال گردش میکند و حق دارن مایوس و درسرد و بدبین شوند، نباید بر آنها خرده گرفت، نباید احساسات آنان را جریحه‌دار ساخت. نباید نسبت بی‌علاقگی مبین به آنها داد.

همین کار درخشش قسمت زیادی از بدینتی دانشجویان مارا از میان برمی‌دارد اما بشرطی که حق نباشد و بدنبال آن عمل نباشد هرچه تمازت ظاهر گردد، من بقین دادمحالا قانون اعزام محصل را پیش خوانند کشیده که طبق قانون عمل شده، این حرف امروز مقبول نمی‌افتد، اگي دولت فعلی برای رفیع بی‌عدالتی هاو تبعیض‌ورشی‌کن ساختن فساد روی کار آمده و سعادت و رفاه جامعه را طالب است باید برای تمام این کارها راه پیدا کند و شدیدا افکار اصلاح طلبانه خودرا بوقوع اجرا بگذارد.

چرا باید اطلاع مصوم مادر کوچه ها سرگردان باشندو پشت در مدارس گردن کج کنند تاجا برای آنها بازشود و از سوی دیگر میلیون هاتومان پول همین مردم صرف تحصیل دانشجویانی خارجه شودکه بیشتر آنها از خانواده‌های تروتمند این مملکت هستند. چرا باید دبستان های مایه معلم باشند هزاران نفر افراد شایسته و لایق و علم که بخوبی می‌توانند این وظیفه مقدس را انجام دهند پشت میزهای ادارات جرت بزنند و از دولت حقوق بگیرند و از وزارت فرهنگ با اجرای برنامه‌ای که درخشش توضیح داد از این پس نیازی باسخدام معلم ندارد، خاصه اینکه در نظر است حقوق و مزایای معلم بقدر ارزش پیدا کند و مقام معلم بقدر بالا رود که تمام دانشمندان و فضلا مملکت که اکنون در وزارتخانه‌ها هستند بسوی دبستان ها، دبیرستانها و دانشگامها روی آورند و همت و بزرگواری کنند که اولا کودکان مادر سراسر کشور بتعلیمات ابتدائی پردازند، ثانیاً تعلیمات عالی و دانشگامهای ما از این حالت بی‌سوسمائی و ناقصی که مخصوصا در دبیرستانها وجود دارد بیرون آید تا بتأیید باعزام محصل بخارج نداشته باشند، مگر در موارد خاص و برای تکمیل مطالعاتی که موجبات آن در کشور مهیا نیست، آنهم با موافقت وزارت فرهنگ و روی احتیاج مملکت نه آنطور دمی که تاحال صورت می‌گرفت.

مردان خوش سلیقه لباسهای تابستانی پیرایش را میپسندند



لباسهای شیک مردانه پیرایش که از بهترین پارچه و بهترین رنگ تحت نظر متخصص آلمانی دوخته میشود. از توصیف بی نیاز است.

قیمت ۱۶۵۰ ریال پیرایش اول لاله‌زار

دکتر یحیی شهردار متخصص جهاز هضم از بیماران مرموم منشی است که برای مراجعه بطب ۴ ساعت قبل طرف صبح توسط تلفن ۳۷۰۳۵ وقت بگیرند. خیابان باغ سپهسالار شماره ۱۵۴

هوالشافی
حضرت حجة الاسلام آقای حاج شیخ محمد تقی جعفری تهرانی سلمه‌اله تعالی از قم به تهران عزیمت فرموده و در بیمارستان بازرگانان بستری میباشند برای اطلاع ذوات معظم حجج اسلام و علاقمندان به جامعه روحانیت معروض میگردد. علی اکبر ۶۰۲۱-آ

دکتر معانی
امراض مقاربتی مجاری ادرار معالجه سوزاک تازه کهنه حرم پروستات و سمیتی و ناتوانی ضعیف مجرا، امراض زنانه خیابان فردوسی مقابل بانک ملی مرکز ۱۰-۱ ۵۸۲۱-آ



(عکس بالا) پرویز شیخی آهنگر ده روز است گمشده است هر کس اطلاعی دارد خواهشمند است به نشانی ده متری گرگان کوچه اخوان منزل سید محمود کاشی ۱۹ خیر داده و خانواده ای را از نگرانی نجات دهد.

آگهی دعوت مجمع عمومی سالیانه
بدینوسیله از عموم صاحبان سهام شرکت سهامی بازرگانی درمان تقاضا میشود در مجمع عمومی سالیانه شرکت که ساعت چهار بعد از ظهر چهارشنبه ۱۷ خرداد ماه ۱۳۴۰ که در محل شرکت درمان تشکیل میشود حضور بهمیرسانند.
۱- رسیدگی برآزنامه و عملیات سال ۱۳۳۹ و تصویب آن
۲- انتخاب بازرسی
۳- تعیین خط مشی شرکت یا انحلال
۴- تعیین پرداخت تعهد صاحبان سهام و بقیه سرمایه شرکت سهامی بازرگانی درمان

برای اطلاع آقایان کتابفروشان تهران و شهرستانها
چون شرکتی بمنظور تهیه و چاپ و فروش کلیه کتابهای اول تا ششم ابتدائی برای توسعه و خدمت به فرهنگ بسا سرمایه شش میلیون ریال (پنجاه درصد نقدا و پنجاه درصد بقیه تعهدی) در شرف تشکیل است بدین وسیله بعموم آقایان همکاران محترم در تهران و شهرستانها اعلام میگردد تا آنچه مایل بخرداری از سهام شرکت مزبور باشند منتهی تا تاریخ ۲۰ خرداد ۱۳۴۰ تقاضای خودرا به آدرس زیر ارسال فرمائید تا پس از تشکیل مجمع عمومی شرکت مزبور به ثبت برسد.

هیئت مؤسس و هیئت مدیره - حاج محمدعلی ترقی رئیس اتحادیه کتابفروشان و مدیر کتابفروشی خیام - حاج محمدعلی علمی - علی اکبر علمی - جعفر اقبال - حسن سعادت نشانی - تهران، خیابان شاه‌آباد - کتابفروشی خیام. ۷۲۹۲-آ

مکالمات روزمره جدید آلمانی بفارسی باتلفظ

راهنمای زندگی و تحصیل در آلمان و اطریش و گرامر مورد احتیاج برای مکالمه و نگارش. تالیف دکتر نصرالله حریریان. از نشریات مؤسسه چاپ و انتشارات پیروز شاه آباد خودآموز آلمانی (بدون معلم) از همین مؤلف منتشر شده است. ۷۵۹۸-آ

تور برق توپیک و سوسو با چیرچی

سوسو مارک مورد طمینان

خانواده های میرمصور - ارژنگی - رسام ارژنگی - ربیعی طباطبائی - دادبسمیرندس تبار - مهندس اخوان ربیعی بدینوسیله فوت جانگداز و ناگهانی جوان ناکام فرهاد **ارژنگی** فرزند آقای رسام ارژنگی را با اطلاع اقوام و دوستان و آشنایان میرساند مجلس تدکیر آن فقید سعید روز دوشنبه ۸ خرداد از ساعت ۱۰ تا ۱۲ در مسجد مجد برپا خواهد بود مجلس ختم زنانه نیز در همانروز بعداز ظهر از ساعت ۱۷ تا ۱۸ در منزل آقای مهندس تبار واقع در خیابان فخرآباد مقابل سفارت سابق هلند کاشی ۱۸۴ منعقد می‌باشد

میرمصور ارژنگی - محمد حسین ربیعی - مهندس فریون ربیعی - سید محمد طباطبائی - مرتضی ارژنگی - عبدالعزیز طباطبائی - سعیدادیب - علی اصغر ارژنگی - مهندس غلامعلی تبار - مهندس محمد باقر اخوان - محمود ربیعی - پرویز ربیعی - ایراندخت - سیمین دخت - پوراندخت - آذریدخت - بری - هما ارژنگی - محترم ربیعی - جمیله طباطبائی - بتول میرمصور ارژنگی - منیعه ارژنگی این حادثه ناگوار را بخانواده محترم ارژنگی بویژه هنرمند ارجمند آقای رسام ارژنگی بدرآمرحوم تسلیت میدهم

خانواده های مقدم - اعتماد مقدم - شکوه - ممتاز - اژدری - مجلسی - درگاهی.

باکمال تأسف فوت شادروان **علی مقدم** پدر سرتیپ دکتر حسین مقدم و دکتر صادق مقدم را با اطلاع خویشان و آشنایان میرساند مجلس ترحیم آن مرحوم روز دوشنبه ۸ خرداد از ساعت ۴ الی ۷ بعداز ظهر در مسجد مجد و مجلس ختم زنانه عصر همانروز در خیابان بیمارستان پانصد تختخوابی کوچه حمید شماره ۱۰ منعقد است

سرتیپ دکتر حسین مقدم - دکتر صادق مقدم - نصرت مقدم - هما مقدم - مهین مقدم.

تشریف فرمائی آقایان معظم و دوستان محترم اسباب تسلیت و شکر گذاری همه بازماندگان خواهد بود

دعاگو ابوالقاسم ابراهیمی بخانواده محترم آن مرحوم بویژه بازماندگان مصیبت وارده را تسلیت میدهم

باکمال تأسف فوت نابهنگام جوان صدیق و دانشمند مرحوم **محمد رضا ایزدی** معارف دبیرستان اقبال آشتیانی را با اطلاع همکاران و دوستان ارجمند میرساند مجلس ختم آن مرحوم صبح روز یکشنبه ۱۷ خرداد ۴۰ از ساعت ۱۰ تا ۱۲ در مسجد مجد منعقد خواهد بود

از طرف کارکنان و دبیران و دانش آموزان دبیرستان اقبال آشتیانی - فامیلی

بعموم فرهنگیان بویژه بازماندگان آن مرحوم مصیبت وارده را تسلیت میدهم

سازمان ملی پیش آهنگی استان تهران انتظار دارد عموم بانوان مریمان پیش آهنگی شیربجگان تهران در مراسم هفته مرحوم بانو ملك مصیبتی مریمی پیش آهنگی شیربجگان که از ساعت ۴ بعداز ظهر روزیکشنبه ۷ خرداد درامزاده عبدالله برگزار میشود شرکت نمایند.

بقیه آگهیهای ترحیم و تسلیت در صفحه ۴ و ۲۱

باکمال تأسف در گذشت ناگهانی مرحوم مغفور **قای میرزا حسن خان بقائی** بزرگ خاندان بقائی یزد و والد گرام آقای دکتر محمد بقائی یزدی را با اطلاع میرساند مجلس ترحیم فقید سعید روز یکشنبه هفتم خرداد از ساعت ۵ الی ۷ بعداز ظهر در مسجد مجد منعقد خواهد بود.

حانری زاده - آثاری زاده - احمد آرامش - صرافزاده - محمود جلیلی - دکتر حسن مرشد - ادیب رضوی

بانهایت تأسف در گذشت ناگهانی مرحوم مغفور **آقای میرزا حسن خان بقائی** را با اطلاع اقوام و آشنایان میرساند مجلس ختم مردانه یکشنبه هفتم خرداد از ساعت ۵ الی ۷ بعداز ظهر در مسجد مجد و مجلس ترحیم زنانه در همان روز و ساعت در منزل شخصی واقع در تهران پارس خیابان شهریار شرقی پلاک ۳۲ منعقد خواهد بود.

دکتر محمد بقائی - مهدی شهملکی - عطاءالله بقائی - امیر حسین عسکری کامران - دکتر احمد مشیری - محمد مشیری یزدی - علی مشیری یزدی - دکتر ابوالحسن جلیلی - سیدعلی حانری زاده - غلامرضا نقدی - اکبر نوابی - یحیی نواب - صادق نواب - سید محمد اکرمی - سولی صدر

خانواده های بهسود - رضا قلی - ویلان - غفاری - گله شارق - ذوقی - اسماعیلی - فرجامی - زویری تبار - ماهوتی - بهاری - سرودی - گلایگانی - افشار - گلسترخی

بانهایت تأسف در گذشت بانو محترم **رضا قلی** همسر آقای آقای رحمت‌اله بهسود را با اطلاع خویشان و دوستان میرساند مجلس ترحیم مردانه روز یکشنبه هفتم خرداد از ساعت ۴ الی ۶ بعد از ظهر در خیابان استخر کوی عبداللہیان منزل عبداللہیان برپا خواهد بود بعموم بازماندگان آن مرحوم مصیبت وارده را تسلیت میدهم

بانهایت تأسف و تأثر در گذشت مرحوم **محمد وفائی (پهلوان)** بزرگ خاندان وفائی را با اطلاع عموم دوستان و آشنایان میرساند مجلس ترحیم مرحوم مغفور روز دوشنبه ۱۷ خرداد از ساعت ۹ الی ۱۱ در مسجد ارک و مجلس ختم زنانه در همانروز از ساعت ۳ تا ۷ بعد از ظهر در منزل شخصی واقع در چهارصد دستگاه خیابان سلیمانیه و پرویز مسجد یاسین کوچه وفائی منزل وفائی برگزار خواهد شد.

خانواده های وفائی - حجت - سلیمانیان - ارجمندی - بیبا - کیوان

بعموم بازماندگان آن مرحوم مصیبت وارده را تسلیت میدهم

بمناسبت چهلمین روز در گذشت مرحومه **بانو حاجیه نگار سلیمی پور (ضرابی)** روز یکشنبه هفتم خردادماه از ساعت ۷ بعداز ظهر مجلس تذکری در منزل رحمة‌اله سلیمی پور فرزند آن مرحومه واقع در باغ صبا خیابان سلیمان منعقد است مراتب را بدینوسیله باستحضار بانوان و آقایان خویشان و دوستان محترم میرساند که با شرکت خود روح آن مرحومه را شاد و بازماندگان را قرین سپاسگزاری فرمائید.

از سروران و دوستان و خویشاوندان گرام که در مجالس ختم و هفته مادر عزیزمان شرکت و بوسیله نامه تلگراف اظهار همدردی فرموده‌اند سپاسگزاریم. چنانچه بعلم تاللات روحی توفیق شرفیابی حاصل نشود امید غفر داریم.

دربابان رفت - مسعود رفت - مسیح ربیعی

۲۰ هزار زندانی الجزایر آزاد شدند

وزیر امور الجزایر در دولت فرانسه گفت سرزمین الجزایر در معرض خطر تجزیه قرار دارد

الجزایر - ۲۶ مه - خبرگزاری فرانسه - بعد از اعلام آتش بس از طرف فرانسه تاکنون دوازده نفر از مسلمانان الجزایری که در دست ارتش فرانسه اسیر بودند آزاد شدند. قرار است تا ۱۵ ژوئن عمده آزاد شوند.

شدگان به شش هزار نفر برسد در همین حال میلیون الجزایری عملیات تروریستی خود را ادامه می دهند. امروز یک هواپیمای فرانسوی که دو نفر سرنشین داشت بوسیله آتشبار انجام دادند و با پلیس بزرگ خورد برداختند.

پیام فوق العاده کندی به کنگره آمریکا

کندی طرفدار انقلاب دموکراتیک است

واشنگتن - ۲۵ مه - آسوشیتد پرس - رویترز - کندی در جلسه مشترک سنای نمایندگان آمریکا پیام فوق العاده ای ایراد کرد. نکات مهم متن پیام کندی بقرار ذیل است:

کندی میگوید این پیام را بطور فوق العاده بجای پیام دوعص اتحادیه که در آغاز هرسال ارسال میشود، فرستاده است زیرا وضع غیرعادی است و آمریکا برای دفاع آزادی باید طی سالیان آینده فداکاری کند تاریخ و طریقه رهبری آزادی را باین کشور سپرده و این بهترین نفسی است که تاکنون به ملت سپرده است. آمریکا باید بدوستان و بیطرفان خود نشان دهد که او را که وظیفه خود را کاملاً در اینراه اجراء میکند.

کندی در پیام خود میگوید: ما دشمن هیچ ملت و رژیم نیستیم مگر آنکه ضد آزادی باشد. ما هیچ اعتقادی از روی و انتقادی رهبری نظامی در هیچ نقطه جهان نداریم. اما در دفاع از آزادی نمیتوانیم بیطرفی پیش گیریم.

ملت ما در انقلاب زاده شده یا آزادی رشد کرده است و نمی تواند راه استبداد را هوار سازد. بودجه بیشتر رئیس جمهوری از کنگره می خواهد تا در اجرای این منظور بودجه بیشتری به توسعه نیروهای تفنگدار دریایی و سایر دستگاههای مسلح اختصاص دهد.

رئیس جمهوری میخواهد تا بودجه برنامه های فضائی آمریکا را افزایش یابد بنابراین راه اضرا را که اکنون در برابر آمریکا کشوده

کندی میگوید باید دشمنان آمریکا را شناسایی کرد و در صورت لزوم با آنها برخورد کرد. آمریکا باید در حفظ آزادی و استقلال خود مصروف باشد و در عین حال با دشمنان خود درگیر نشود.

بدین وسیله در گذشت آقای عزت اله شایان کارمند شهرداری کل باطلاح عموم میرسد مجلس ختم آن شادروان روز هفتم خردادماه از ساعت ۴ و نیم الی ۶ و نیم در مسجد حاج حسن واقع در خیابان شاهپور (بوعلی) از طرف شهرداری کل منعقد میگردد.

باکمال تأسف درگذشت شادروان آقای عزت اله شایان را بااستحضار دوستان و آشنایان محترم میرساند مجلس ترحیم از چهار و نیم تا شش و نیم بعد از ظهر یکشنبه هفتم خرداد در مسجد حاج حسن خیابان شاهپور و ختم زانه در همانروز عصر در خیابان شاهپور کوچه قوام دفتر مقابل بیمارستان رازی بن بست شماره ۵۶ برگزار میشود

ابراهیم شایان - غلامحسین مافی - احمد شایان - رحمت اله شایان علی شایان - کاظم شایان - سلیمان آرام - سلیمان شایان عزت اله شایان - مجید عباس مجیدی - علیمردان - خانی نیا - محمد خامنه سیفی - حسین فیض پور - حسن آران - رضا آران

انالله و انالیه راجعون

هیئت مدیره اتحادیه مخابرن بدین وسیله فوت مرحوم عزت اله شایان رئیس هیئت مدیره را باطلاح عموم همکاران محترم میرساند مجلس ترحیم آن مرحوم روز یکشنبه ۷ خرداد از ساعت ۴ و نیم الی ۶ و نیم در مسجد حاج حسن واقع در خیابان شاهپور برگزار میشود

هیئت مدیره اتحادیه مخابرن

بدین وسیله باطلاح اقوام و دوستان محترم میرساند بمناسبت شب هفتم وفات مرحوم مغفور آقای عزت اله شایان کارمند اداره فنی شهرداری کل کشور مراسم تذکری از ساعت پنج الی هفت بعد از ظهر دوشنبه هفتم خرداد در امامزاده عبدالله منعقد می باشد

بعوم بازماندگان آن مرحوم و خانواده محترم شایان مصیبت وارده را تسلیت میدهم

بدین وسیله فوت بی بی فاطمه والده عبدالحسین نوابی را باطلاح عموم اقوام و دوستان محترم میرساند

مرحومه آرزو می کند که در جوار رحمت حق در آن عالم آرام گیرد و روح پاکش در جوار رحمت حق آرام گیرد

ابراهیم شایان - غلامحسین مافی - احمد شایان - رحمت اله شایان علی شایان - کاظم شایان - سلیمان آرام - سلیمان شایان عزت اله شایان - مجید عباس مجیدی - علیمردان - خانی نیا - محمد خامنه سیفی - حسین فیض پور - حسن آران - رضا آران

بدین وسیله فوت بی بی فاطمه والده عبدالحسین نوابی را باطلاح عموم اقوام و دوستان محترم میرساند

مرحومه آرزو می کند که در جوار رحمت حق در آن عالم آرام گیرد و روح پاکش در جوار رحمت حق آرام گیرد

ابراهیم شایان - غلامحسین مافی - احمد شایان - رحمت اله شایان علی شایان - کاظم شایان - سلیمان آرام - سلیمان شایان عزت اله شایان - مجید عباس مجیدی - علیمردان - خانی نیا - محمد خامنه سیفی - حسین فیض پور - حسن آران - رضا آران

بدین وسیله فوت بی بی فاطمه والده عبدالحسین نوابی را باطلاح عموم اقوام و دوستان محترم میرساند

مرحومه آرزو می کند که در جوار رحمت حق در آن عالم آرام گیرد و روح پاکش در جوار رحمت حق آرام گیرد

ابراهیم شایان - غلامحسین مافی - احمد شایان - رحمت اله شایان علی شایان - کاظم شایان - سلیمان آرام - سلیمان شایان عزت اله شایان - مجید عباس مجیدی - علیمردان - خانی نیا - محمد خامنه سیفی - حسین فیض پور - حسن آران - رضا آران

بدین وسیله فوت بی بی فاطمه والده عبدالحسین نوابی را باطلاح عموم اقوام و دوستان محترم میرساند

مرحومه آرزو می کند که در جوار رحمت حق در آن عالم آرام گیرد و روح پاکش در جوار رحمت حق آرام گیرد

ابراهیم شایان - غلامحسین مافی - احمد شایان - رحمت اله شایان علی شایان - کاظم شایان - سلیمان آرام - سلیمان شایان عزت اله شایان - مجید عباس مجیدی - علیمردان - خانی نیا - محمد خامنه سیفی - حسین فیض پور - حسن آران - رضا آران

بدین وسیله فوت بی بی فاطمه والده عبدالحسین نوابی را باطلاح عموم اقوام و دوستان محترم میرساند

مرحومه آرزو می کند که در جوار رحمت حق در آن عالم آرام گیرد و روح پاکش در جوار رحمت حق آرام گیرد

ابراهیم شایان - غلامحسین مافی - احمد شایان - رحمت اله شایان علی شایان - کاظم شایان - سلیمان آرام - سلیمان شایان عزت اله شایان - مجید عباس مجیدی - علیمردان - خانی نیا - محمد خامنه سیفی - حسین فیض پور - حسن آران - رضا آران

بدین وسیله فوت بی بی فاطمه والده عبدالحسین نوابی را باطلاح عموم اقوام و دوستان محترم میرساند

مرحومه آرزو می کند که در جوار رحمت حق در آن عالم آرام گیرد و روح پاکش در جوار رحمت حق آرام گیرد

ابراهیم شایان - غلامحسین مافی - احمد شایان - رحمت اله شایان علی شایان - کاظم شایان - سلیمان آرام - سلیمان شایان عزت اله شایان - مجید عباس مجیدی - علیمردان - خانی نیا - محمد خامنه سیفی - حسین فیض پور - حسن آران - رضا آران

بدین وسیله فوت بی بی فاطمه والده عبدالحسین نوابی را باطلاح عموم اقوام و دوستان محترم میرساند

مرحومه آرزو می کند که در جوار رحمت حق در آن عالم آرام گیرد و روح پاکش در جوار رحمت حق آرام گیرد

ابراهیم شایان - غلامحسین مافی - احمد شایان - رحمت اله شایان علی شایان - کاظم شایان - سلیمان آرام - سلیمان شایان عزت اله شایان - مجید عباس مجیدی - علیمردان - خانی نیا - محمد خامنه سیفی - حسین فیض پور - حسن آران - رضا آران

بدین وسیله فوت بی بی فاطمه والده عبدالحسین نوابی را باطلاح عموم اقوام و دوستان محترم میرساند

مرحومه آرزو می کند که در جوار رحمت حق در آن عالم آرام گیرد و روح پاکش در جوار رحمت حق آرام گیرد

ابراهیم شایان - غلامحسین مافی - احمد شایان - رحمت اله شایان علی شایان - کاظم شایان - سلیمان آرام - سلیمان شایان عزت اله شایان - مجید عباس مجیدی - علیمردان - خانی نیا - محمد خامنه سیفی - حسین فیض پور - حسن آران - رضا آران

بدین وسیله فوت بی بی فاطمه والده عبدالحسین نوابی را باطلاح عموم اقوام و دوستان محترم میرساند

مرحومه آرزو می کند که در جوار رحمت حق در آن عالم آرام گیرد و روح پاکش در جوار رحمت حق آرام گیرد

ابراهیم شایان - غلامحسین مافی - احمد شایان - رحمت اله شایان علی شایان - کاظم شایان - سلیمان آرام - سلیمان شایان عزت اله شایان - مجید عباس مجیدی - علیمردان - خانی نیا - محمد خامنه سیفی - حسین فیض پور - حسن آران - رضا آران

آگهی های تسلیت

درگذشت ناگهانی جوان ناکام آقای فرهاد ارژنگی را به خانواده محترم ارژنگی بخصوص سرکار خانم ایراندخت ارژنگی مدیره دبستان دادمهر تهران نو تسلیت میگویم

رئیس انجمن خانه و مدرسه سرهنک قرازلو

بانهایت تأثر و تأسف در گذشت ناگهانی جوان ناکام فرهاد ارژنگی را به خانواده آن مرحوم خصوصاً بانو مهندس ارژنگی تسلیت میگویم

از طرف کلیه کارمندان اداره نقشه کشی سازمان مهندسی شرکت ملی نفت ایران

سرکار سرهنک رضا ازودی بانهایت تأسف مصیبت وارده را به آن سرورگرامی و فامیل محترم تسلیت عرض بقاعه دوام عزت آنجناب را از خدای بزرگ خواستاریم

امیراحمد بیگدلی - امیر اصلان بیگدلی

جناب آقای مهندس هوشنگ رادپور بانهایت تأسف و تأثر در گذشت شادروان حاج محمد صادق عزیز زاده رادپور و پدر بزرگوارتان را که از آزادیخواهان مشروطیت بود بسرکار و کلیه خاندان ارجمند تسلیت عرض نموده بقای عمر بازماندگان را از خداوند مسئلت مینمایم

چابکسر اسمر - حاج حسین معتمد - عاشور معتمد - حاج محمد باقر پروانه

بانهایت تأسف و تأثر مصیبت وارده را صمیمانه به خانواده های ربنو و محبوبان و سمیم تسلیت عرض میکنیم

زیر آب - سیدعلی سیدین و بانو شاکردان کلاس ششم دبستان دادمهر درگذشت شادروان آقای فرهاد ارژنگی را بحضور خانم ارژنگی مدیره دبستان تسلیت عرض می کنند

از طرف شاگردان کلاس ششم کتابون مبین

بانهایت تأثر فوت نابهنگام آقای عزت اله شایان را بیازماندگان آن مرحوم تسلیت عرض نموده سعادت و بقای عمر آنان را از خداوند مسئلت می نمایم

محمد خامه سیفی - حسین خامه سیفی - زهر اکیا پور - عباس خامه سیفی

بانهایت تأثر و تأسف فوت مرحوم میرزا حسن خان بقائی را ببعوم بازماندگان آن مرحوم بخصوص بدوست ارجمند جناب آقای دکتر محمد بقائی یزدی تسلیت عرض مینماید

مسعود حافظی

بانهایت تأسف فوت همشیره مکره خانم آقای تیرداد بارسقیان رئیس محترم حسابداری دبیرستان البرز را به خانواده محترم بارسقیان عموما و خانم ایشان خصوصاً تسلیت عرض می نمایم

کارکنان دبیرستان البرز

جناب آقای دکتر احمد داریوش مصیبت وارده را به آن دوست عزیز تسلیت گفته سلامتی و بقای خانواده محترم را خواستاریم

دکتر معین زاده دکتر امیران - دکتر میراحمدی - دکتر خسروی - دکتر ایرانپور - دکتر منقیان - دکتر سلیمانی - دکتر یوسفی

بانهایت تأسف فوت مرحوم میرزا حسن خان بقائی را ببعوم بازماندگان آن مرحوم بخصوص بدوست ارجمند جناب آقای دکتر محمد بقائی یزدی تسلیت عرض مینماید

بانک کار

بانهایت تأسف فوت مرحوم میرزا حسن خان بقائی را ببعوم بازماندگان آن مرحوم بخصوص بدوست ارجمند جناب آقای دکتر محمد بقائی یزدی تسلیت عرض مینماید

بانک کار

جناب آقای محمد ترخشش وزیر محترم فرهنگ عطف به مصاحبه مطبوعاتی روز چهارشنبه ۱۳۴۰/۳/۳۱ جناب عالی که در آن تذکری از نام اینجانب جناب جلیل شرکاء فرموده بودید مراتب زیر بعرض میرسد:

۱- در سال ۱۳۳۱ برای ادامه تحصیل به آمریکا عزیمت نمودم اولیای اینجانب از من درخواست کردند که برای اخذ ویزا به آمریکا بروم و در آنجا بمانم تا بتوانم در آنجا تحصیل کنم و در آنجا بمانم تا بتوانم در آنجا تحصیل کنم

خانواده مصطفوی در گذشت بانو ماه بیگم متعلقه آقای میرفاضل را باطلاح عموم میرساند مجلس ختم روز یکشنبه ۷ خرداد از ساعت ۴ و نیم الی ۶ بعد از ظهر در مسجد اردبیلیسا واقع در گلوندک و مجلس ختم زانه در همان ساعت در منزل شخصی واقع در خیابان جابری کوچه بوستان کاشی ۷۲ منعقد می باشد

داود امینی - ایزد پرست - مجتهدزاده - صادق قائم مقامی - حسینی اسماعیلی - مرتضی کاشانی - کارگر - حاجی قالیچی - عباس دیاج - حسین محمدی - سلطانی - سرهنک غلامین - دکتر دیاج زاده - اصغر شافقی - دکتر یحیی مصطفوی - یعقوب مصطفوی - حبیب مصطفوی - صمد مصطفوی - یونس مصطفوی - احمد مصطفوی - نفی مصطفوی

خانواده مصطفوی در گذشت بانو ماه بیگم متعلقه آقای میرفاضل را باطلاح عموم میرساند مجلس ختم روز یکشنبه ۷ خرداد از ساعت ۴ و نیم الی ۶ بعد از ظهر در مسجد اردبیلیسا واقع در گلوندک و مجلس ختم زانه در همان ساعت در منزل شخصی واقع در خیابان جابری کوچه بوستان کاشی ۷۲ منعقد می باشد

داود امینی - ایزد پرست - مجتهدزاده - صادق قائم مقامی - حسینی اسماعیلی - مرتضی کاشانی - کارگر - حاجی قالیچی - عباس دیاج - حسین محمدی - سلطانی - سرهنک غلامین - دکتر دیاج زاده - اصغر شافقی - دکتر یحیی مصطفوی - یعقوب مصطفوی - حبیب مصطفوی - صمد مصطفوی - یونس مصطفوی - احمد مصطفوی - نفی مصطفوی

خانواده مصطفوی در گذشت بانو ماه بیگم متعلقه آقای میرفاضل را باطلاح عموم میرساند مجلس ختم روز یکشنبه ۷ خرداد از ساعت ۴ و نیم الی ۶ بعد از ظهر در مسجد اردبیلیسا واقع در گلوندک و مجلس ختم زانه در همان ساعت در منزل شخصی واقع در خیابان جابری کوچه بوستان کاشی ۷۲ منعقد می باشد

داود امینی - ایزد پرست - مجتهدزاده - صادق قائم مقامی - حسینی اسماعیلی - مرتضی کاشانی - کارگر - حاجی قالیچی - عباس دیاج - حسین محمدی - سلطانی - سرهنک غلامین - دکتر دیاج زاده - اصغر شافقی - دکتر یحیی مصطفوی - یعقوب مصطفوی - حبیب مصطفوی - صمد مصطفوی - یونس مصطفوی - احمد مصطفوی - نفی مصطفوی

خانواده مصطفوی در گذشت بانو ماه بیگم متعلقه آقای میرفاضل را باطلاح عموم میرساند مجلس ختم روز یکشنبه ۷ خرداد از ساعت ۴ و نیم الی ۶ بعد از ظهر در مسجد اردبیلیسا واقع در گلوندک و مجلس ختم زانه در همان ساعت در منزل شخصی واقع در خیابان جابری کوچه بوستان کاشی ۷۲ منعقد می باشد

داود امینی - ایزد پرست - مجتهدزاده - صادق قائم مقامی - حسینی اسماعیلی - مرتضی کاشانی - کارگر - حاجی قالیچی - عباس دیاج - حسین محمدی - سلطانی - سرهنک غلامین - دکتر دیاج زاده - اصغر شافقی - دکتر یحیی مصطفوی - یعقوب مصطفوی - حبیب مصطفوی - صمد مصطفوی - یونس مصطفوی - احمد مصطفوی - نفی مصطفوی

خانواده مصطفوی در گذشت بانو ماه بیگم متعلقه آقای میرفاضل را باطلاح عموم میرساند مجلس ختم روز یکشنبه ۷ خرداد از ساعت ۴ و نیم الی ۶ بعد از ظهر در مسجد اردبیلیسا واقع در گلوندک و مجلس ختم زانه در همان ساعت در منزل شخصی واقع در خیابان جابری کوچه بوستان کاشی ۷۲ منعقد می باشد

داود امینی - ایزد پرست - مجتهدزاده - صادق قائم مقامی - حسینی اسماعیلی - مرتضی کاشانی - کارگر - حاجی قالیچی - عباس دیاج - حسین محمدی - سلطانی - سرهنک غلامین - دکتر دیاج زاده - اصغر شافقی - دکتر یحیی مصطفوی - یعقوب مصطفوی - حبیب مصطفوی - صمد مصطفوی - یونس مصطفوی - احمد مصطفوی - نفی مصطفوی

خانواده مصطفوی در گذشت بانو ماه بیگم متعلقه آقای میرفاضل را باطلاح عموم میرساند مجلس ختم روز یکشنبه ۷ خرداد از ساعت ۴ و نیم الی ۶ بعد از ظهر در مسجد اردبیلیسا واقع در گلوندک و مجلس ختم زانه در همان ساعت در منزل شخصی واقع در خیابان جابری کوچه بوستان کاشی ۷۲ منعقد می باشد

داود امینی - ایزد پرست - مجتهدزاده - صادق قائم مقامی - حسینی اسماعیلی - مرتضی کاشانی - کارگر - حاجی قالیچی - عباس دیاج - حسین محمدی - سلطانی - سرهنک غلامین - دکتر دیاج زاده - اصغر شافقی - دکتر یحیی مصطفوی - یعقوب مصطفوی - حبیب مصطفوی - صمد مصطفوی - یونس مصطفوی - احمد مصطفوی - نفی مصطفوی

خانواده مصطفوی در گذشت بانو ماه بیگم متعلقه آقای میرفاضل را باطلاح عموم میرساند مجلس ختم روز یکشنبه ۷ خرداد از ساعت ۴ و نیم الی ۶ بعد از ظهر در مسجد اردبیلیسا واقع در گلوندک و مجلس ختم زانه در همان ساعت در منزل شخصی واقع در خیابان جابری کوچه بوستان کاشی ۷۲ منعقد می باشد

داود امینی - ایزد پرست - مجتهدزاده - صادق قائم مقامی - حسینی اسماعیلی - مرتضی کاشانی - کارگر - حاجی قالیچی - عباس دیاج - حسین محمدی - سلطانی - سرهنک غلامین - دکتر دیاج زاده - اصغر شافقی - دکتر یحیی مصطفوی - یعقوب مصطفوی - حبیب مصطفوی - صمد مصطفوی - یونس مصطفوی - احمد مصطفوی - نفی مصطفوی

مکمل های خارجی

برزیل در گذشت کندی گفت من روی اهمیت قدرت اقتصادی آمریکا تاکید می کنم. زیرا این امر برای قدرت مابعد آن یک ملت، جنبه حیاتی دارد. آنچه در مورد ما صادق است در مورد ملت های دیگر نیز، صدق میکند.

زیرا قدرت وقت ملل دیگر نیز در مبارزه باخطر آزادی بسته بقدرت پیشرفت های اقتصادی و اجتماعی آنها است قدرت ملت ها برای مقاومت در برابر امپریالیسم خارجی و خرابکاری داخلی تا حدود زیاد، بسته ظرفیت آنها برای رشد و نمو سیاسی و اقتصادی منظم و بقاعده است.

برنامه فضائی

کندی برای پنجسال آینده هجده میلیارد دلار بودجه تقاضا کرده است. بر اساس این بودجه هشتاد و چهار هزار نفر در آمریکا استخدام خواهند شد و مسافرت به ماه عملی میگردد. کندی در پیام خود اشاره میکند که آمریکا با داشتن دوستان و متحدینی در سراسر جهان موقعیت ممتاز و کم نظیری دارد که کارزار را در راه حفظ و تعمیم آزادی تسهیل میکند.

کندی میگوید نیروهای آمریکا باید چنان تقویت شود که بتوانند در هر نقطه جهان از عبده جنگجوی محلی و کلی بیس صورت بر آید.

تفسیر مسکو - مسکو - ۲۶ مه - خبرگزاری فرانسه - روزنامه های مسکو امروز بدون هیچ تفسیری قسمتی از پیام کندی را انتشار دادند. گفته های کندی در مورد تقویت ارتش آمریکا و اظهار نظر او در باره تمام دولت آمریکا با ایجاد حسن فکری شوروی و برقراری یک صلح پایدار توسط روزنامه های مزبور چاپ شده بود.

بزرگی تفسیر رسمی نطق کندی انتشار خواهد یافت و محافل مطلع اظهار میدارند که بزرگی گفته خروشیف در مورد اینکه جنگ جهانی محلی ممکنست منجر بشکست جهانی شود تکرار خواهد شد. ضمناً مداخله آمریکا در امور کشورهای آسیای جنوبی و کوبا و سایر کشورها مورد تفتیح قرار خواهد گرفت.

مطبوعات شوروی روش آمریکا را به اهمیت خود، جاهلی هستند که سرنوشته آمریکا و دنیا را تعیین کنند. سرنوشته آمریکا در حوزه اولاتیان تعیین خواهد شد، در موقعیت با شکست حرکتی که بسوی وحدت جامعه عرب آغاز شده است. سرنوشته دنیاست که به کنترل تسلیحات انی است. آرامش و خودداری که رئیس جنوری آمریکا درخست از خود نشان داد، در داخل و خارج کشورش حیثیت او را بالا برده و اکنون گمنگو باخروشیف می تواند نقطه شروع بسیاری از فعالیت های آینده او باشد.

دو واقع سیاست آمریکا در آسیای جنوب شرقی، در اروپا و در زمینه تسلیحات هسته به دوشی است که روسها بخواهند اختیار کنند. پس از فروز و ریختن ساختمان دفاعی آمریکا در لائوس، اکنون برنامه جنوبی وسیع خود را در حل مسئله بیکاری می بینند و هر دو دولت آشکارا آمریکا را به تسلیح داشتن راجدهای مسلح خود فرا می خوانند. فرستادن نیرو به این دو کشور تصمیم خطری است و کندی خود را ناگزیر می بیند فلا از مقاصد خروشیف آشکار تر شود.

به همین ترتیب، در اروپا آمریکا باید زودتر در باره استراتژی انی اتحادیه لاتین تصمیم بگیرد. اگر امر راست

دو واقع سیاست آمریکا در آسیای جنوب شرقی، در اروپا و در زمینه تسلیحات هسته به دوشی است که روسها بخواهند اختیار کنند. پس از فروز و ریختن ساختمان دفاعی آمریکا در لائوس، اکنون برنامه جنوبی وسیع خود را در حل مسئله بیکاری می بینند و هر دو دولت آشکارا آمریکا را به تسلیح داشتن راجدهای مسلح خود فرا می خوانند. فرستادن نیرو به این دو کشور تصمیم خطری است و کندی خود را ناگزیر می بیند فلا از مقاصد خروشیف آشکار تر شود.

به همین ترتیب، در اروپا آمریکا باید زودتر در باره استراتژی انی اتحادیه لاتین تصمیم بگیرد. اگر امر راست

دو واقع سیاست آمریکا در آسیای جنوب شرقی، در اروپا و در زمینه تسلیحات هسته به دوشی است که روسها بخواهند اختیار کنند. پس از فروز و ریختن ساختمان دفاعی آمریکا در لائوس، اکنون برنامه جنوبی وسیع خود را در حل مسئله بیکاری می بینند و هر دو دولت آشکارا آمریکا را به تسلیح داشتن راجدهای مسلح خود فرا می خوانند. فرستادن نیرو به این دو کشور تصمیم خطری است و کندی خود را ناگزیر می بیند فلا از مقاصد خروشیف آشکار تر شود.

به همین ترتیب، در اروپا آمریکا باید زودتر در باره استراتژی انی اتحادیه لاتین تصمیم بگیرد. اگر امر راست

دو واقع سیاست آمریکا در آسیای جنوب شرقی، در اروپا و در زمینه تسلیحات هسته به دوشی است که روسها بخواهند اختیار کنند. پس از فروز و ریختن ساختمان دفاعی آمریکا در لائوس، اکنون برنامه جنوبی وسیع خود را در حل مسئله بیکاری می بینند و هر دو دولت آشکارا آمریکا را به تسلیح داشتن راجدهای مسلح خود فرا می خوانند. فرستادن نیرو به این دو کشور تصمیم خطری است و کندی خود را ناگزیر می بیند فلا از مقاصد خروشیف آشکار تر شود.

به همین ترتیب، در اروپا آمریکا باید زودتر در باره استراتژی انی اتحادیه لاتین تصمیم بگیرد. اگر امر راست

دو واقع سیاست آمریکا در آسیای جنوب شرقی، در اروپا و در زمینه تسلیحات هسته به دوشی است که روسها بخواهند اختیار کنند. پس از فروز و ریختن ساختمان دفاعی آمریکا در لائوس، اکنون برنامه جنوبی وسیع خود را در حل مسئله بیکاری می بینند و هر دو دولت آشکارا آمریکا را به تسلیح داشتن راجدهای مسلح خود فرا می خوانند. فرستادن نیرو به این دو کشور تصمیم خطری است و کندی خود را ناگزیر می بیند فلا از مقاصد خروشیف آشکار تر شود.

ایوب خان کفرانس سران دول آسیائی را مفید میدانند

داکا - ۲۵ مه - رویترز ایوب خان رئیس جمهوری پاکستان به مخبرین اظهار داشت بنظر او تشکیل جلسه ای از سران دول آسیا و مالک منطقه اقیانوس آرام برای حل مسائل مشترک این کشورها مفید خواهد بود.

هذاین مورد قبلا میان ایوب خان و ولیدین جاسون، معاون رئیس

بسته به گفتگو باخروشیف

مردمانی که بتوانند در میان نوغای حوادث روزانه از مسائل اساسی غافل نمانند زیاد نیستند. انسان طبعاً متمایل به اینست که عکس العمل نشان دهد و بدین ترتیب اختیار خود را به حوادث بسپارد. آن کسی که در برابر امواج پایداری می کند و باز به راه خود می رود از صفت بزرگی برخوردار است.

ماجرا های کوبا و لائوس برای رئیس جمهور جوان آمریکا آزمایش های شوری بود. اگر او چنان حس تاریخی نیرومندی نداشته، به احتمال زیاد در گرداب این حوادث بی اهمیت فرو می رفت و از آنچه که فراموش می کند، متقاضی زمان است غافل می ماند. اینکه او در این خشم و توفانی به نیرو های آمریکا فرمان حمله به کوبا یا بیانه شدن در لائوس نداد و همچنان ذهن خود را به مسائل بیشتر قطع آزمایشی انی و تحکیم وحدت غرب معطوف داشت نشانه بزرگی است.

پیشنهادهای مذاکره باخروشیف بلافاصله پس از شکست در کوبا لائوس از نیرومندی واقعی او سرچشمه می گرفت. برادر ناتوان در موقعیت او برخلاف به فکر قدرت نمایی می افتادند و بسیار چیز های مهمتر را در جبران ناکامی های خود می کردند. او می نماند که در باره کاروانس و آسیای جنوب شرقی،

بسته به گفتگو باخروشیف

است که رسیدن به توافق باخروس ها در زمینه خلع سلاح و کنترل تسلیحات انی امکان ندارد. دیگر چه دلیلی برای رنجاندن فرانسه و دیگر متحدین اروپائی خواهد بود؟ کندی تا زمانی می تواند از دانن اسلحهای انی به متحدین اروپائی استعانت و وزرد و مایه تا توانی نانو شود که امیدی به مذاکرات خلع سلاح و قطع آذماتشهی انی، با شوروی داشته باشد.

ملاقات با خروشیف هدفی مهمتر از این نخواهد داشت که کار کنفرانس قطع آزمایشی های انی را در ژنو یکسر سارند.

پس از این گفتگو است که دستگاه رهبری عالی آمریکا میتواند درباره سیاست تسلیحاتی خود و اتحادیه لاتین تصمیم بگیرد. خصوصاً که مسئله خاد بیکاری در آمریکا لزوماً اخذ تصمیمات فوری را برچسبته می سازد. آمریکا برای حل مسئله بیکاری باید در پیش دارد: باپرداختن به کارهای عمومی و ساختمان کشور که راه درست اقتصادی است یا اجرای بکارنامه بزرگ تسلیحاتی که اگرچه به اندازه راه تخت ارتش اقتصادی ندارد برای کاستن تعداد بیکاران اثر بزرگ خواهد داشت.

و اینهمه بسته به آنست که رئیس جمهور از دیدار رهبر شوروی چه نتایج بگیرد.

داریوش همایون

بسته به گفتگو باخروشیف

است که رسیدن به توافق باخروس ها در زمینه خلع سلاح و کنترل تسلیحات انی امکان ندارد. دیگر چه دلیلی برای رنجاندن فرانسه و دیگر متحدین اروپائی خواهد بود؟ کندی تا زمانی می تواند از دانن اسلحهای انی به متحدین اروپائی استعانت و وزرد و مایه تا توانی نانو شود که امیدی به مذاکرات خلع سلاح و قطع آذماتشهی انی، با شوروی داشته باشد.

پس از این گفتگو است که دستگاه رهبری عالی آمریکا میتواند درباره سیاست تسلیحاتی خود و اتحادیه لاتین تصمیم بگیرد. خصوصاً که مسئله خاد بیکاری در آمریکا لزوماً اخذ تصمیمات فوری را برچسبته می سازد. آمریکا برای حل مسئله بیکاری باید در پیش دارد: باپرداختن به کارهای عمومی و ساختمان کشور که راه درست اقتصادی است یا اجرای بکارنامه بزرگ تسلیحاتی که اگرچه به اندازه راه تخت ارتش اقتصادی ندارد برای کاستن تعداد بیکاران اثر بزرگ خواهد داشت.

و اینهمه بسته به آنست که رئیس جمهور از دیدار رهبر شوروی چه نتایج بگیرد.

داریوش همایون

بسته به گفتگو باخروشیف

است که رسیدن به توافق باخروس ها در زمینه خلع سلاح و کنترل تسلیحات انی امکان ندارد. دیگر چه دلیلی برای رنجاندن فرانسه و دیگر متحدین اروپائی خواهد بود؟ کندی تا زمانی می تواند از دانن اسلحهای انی به متحدین اروپائی استعانت و وزرد و مایه تا توانی نانو شود که امیدی به مذاکرات خلع سلاح و قطع آذماتشهی انی، با شوروی داشته باشد.

نخست‌وزیر در ملاقات با نمایندگان انجمنهای محلی گفت :

قانون انتخابات بسویله آئین نامه اصلاح میشود هفته آینده گشایشی در وضع بازار تهران خواهد داد

برنامه آینده مولن روزها گریک دو گلاس در راه افتخار



آ- ۷۱۳۲

آگهی مناقصه

سازمان مهندسی و خدمات فنی شرکت ملی نفت ایران پارچه نخاکی (فرمی) و پارچه پشمی سورمهای لباسی ویالتونی و آستری نخاکی اطلسی مورد نیاز خود را جمعا در حدود ۳۶۰۰۰ متر از طریق مناقصه بشرح زیر خریداری مینماید :

۱- علاقاندان میتوانند برای کسب هر نوع اطلاعات بیشتر و دریافت مشخصات بازاره خرید سازمان مهندسی و خدمات فنی واقع در تهران خیابان شاه کوچک لاله مراجعه نمایند .

۲- پیشنهادات باید فقط از محصولات داخلی کشور بوده و نام کارخانه یافته آن قید گردد .

۳- پیشنهادات باید بانامه در پاکت های سر بسته و مهور گذارده شده و تا آخر وقت آذاری روز شنبه ۱۳ خردادماه سال جاری بازاره خرید سازمان مهندسی و خدمات فنی تسلیم و رسید دریافت دارند .

۴- پیشنهادات ساعت ۹ صبح روز یکشنبه ۱۴ خردادماه سال جاری در کمیسیون معاملات شرکت ملی نفت ایران باز و قرائت خواهد گردید . حضور پیشنهاد دهندگان در جلسه مناقصه آزاد است .

۵- پیشنهاد دهندگان میتوانند در یک یا چند قلم شرکت کرده و پیشنهاد خود را تسلیم نمایند . مبلغ سپرده که باید توسط پیشنهاد دهندگان تقدا به صندوق شرکت پرداخت گردد در برگ مشخصات برای هر یک از اقلام جداگانه معین گردیده است پیشنهاد دهندگان میتوانند بعضی سپرده نقدی تضمین نانکی که حداقل دوماه اعتبار داشته باشد ضمیمه پیشنهاد خود نموده تسلیم نمایند .

۶- کلیه مالیات و عوارض مربوط باین مناقصه بعد از فروشنده میباشد .

۷- به پیشنهادات فاقد سپرده - مشروط و مبهم و پیشنهادهاییکه فاقد نمونه بوده و یا بعد از مهلت و مدت مقرر در آگهی برسد مطلقا ترتیبی داده نخواهد شد .

شرکت ملی نفت ایران - سازمان مهندسی و خدمات فنی
۳-۱ ۶۸۴۴-آ



عده ای که متهم بسوء استفاده هستند با مشکلاتی روبرو است جمعی از افراد که در مظان اتهام هستند از ترس تعقیب در آینده بمخالفت با دولت برخاسته اند من صریحا می گویم که ما کوچکترین واهمه ای از این افراد نداریم و با کمال شدت اقدامات خود را دنبال خواهیم کرد فقط از مردم درخواست میکنم که اگر دولت را صالح میدانند از آن حمایت نمایند . نخست وزیر اظهار داشت که تمام این اقدامات خواسته مردم است و من هیچ وجه قدرت مخالفت با مردم را ندارم به آنهاییکه در اجرای اصلاحات سد راه دولت می شوند اخطار میکنم که اگر دولت در این کار خود موفق نشود مردم راسا این کارها را خیلی شدیدتر انجام خواهند داد .

نخست وزیر گفت من میدانم که در این راه جانم بخطر میافتم ولی جان من یک نفر برای استقلالملکت ارزشی ندارد البته منظورم اینست که در نتیجه کار زیاد خطر بیماری مرا تهدید میکند دولت سعی خواهد کرد آرامش و آزادی را که ب مردم داده میشود حفظ کند ولی این آزادی با چنجال تفاوت دارد و عموم مردم باید از آن استفاده کنند .

نخست وزیر پس از اظهار نظر درباره آئین نامه انتخابات گفت با تجربیاتی که از دو انتخابات گذشته بدست آمده آدم باید خیلی بی تجربه باشد که باین قانون مجددا انتخاباتی را شروع نماید که منجر بید نامی گردد .

عده ای میگویند که دکتر امینی مرد ثروتمندی است و طبعا نمیتواند دست باصلاحاتی بزند ولی من باین افراد میگویم حسادت و مخالفت را کنار بگذارند و بیایند همکاری کنند تا آنوقت ملاحظه کنند که میشود اصلاحاتی انجام داد .

او بدست نیامده و متاسفانه در پرونده انتخاباتی که هم اکنون در جریان است مسئولیت اصلی متوجه روسای انجمنهای فرعی گردیده است .

آئین نامه
نخست وزیر گفت سعی خواهیم کرد که آئین نامه جدیدی بسرای

هرگز از چهارچوب قانون خارج نخواهم شد .
تاکتون علیه دکتر اقبال در مورد انتخابات مدرکی بدست نیامده است .

در پرونده انتخابات ، روسای انجمنهای فرعی هم تعقیب میشوند .



نخست وزیر با نمایندگان انجمن ها حرف میزند

انتخابات وضع کنیم که هم در حقیقت قانون دست نخورد و هم اینکه ما بتوانیم انتخابات صحیح تری را انجام دهیم آقای دکتر امینی افزود که من تصدیق می کنم هم قانون ناقص است و هم ما موری از موارد قانونی سوء استفاده می کنند بدین لحاظ باید در آئین نامه جدید سعی خواهیم کرد حتی المقدور تا آنجائیکه ممکن است رفع این نقائص بشود .

مشکلات
در تمام شئون کشور مشکلات زیادی بنظر میرسد این مشکلات یکی پس از دیگری باطالع عموم خواهد رسید همچنانکه روز گذشته وزیر فرهنگ شمه ای از آنرا در معرض افکار عمومی قرار داد و تشریح کرد که چطور میلیونها تومان بودجه برای صرف مخارج نورچشمی ها در خارج از کشور و ایادی آنها در وزارت فرهنگ می شود . در اینصورت عده ای از نمایندگان محلات شهر اظهار داشتند که دولت فوراً ارز تحصیل فرزندان ثروتمندان را قطع کند .

عصر روز پنجشنبه اعضای شورای عالی انجمن ها و روسای انجمن های محلی تهران طبق قرار قبلی در کاخ نخست وزیری با آقای نخست وزیر ملاقات کردند .

ابتدا آقای سید محسن ویژه رئیس شورای عالی انجمن های محلی تهران بنمایندگی از طرف مردم محلات شهر به آقای دکتر امینی تبریک گفت و سپس آقای سجادی سخنگوی شورای عالی در باره مشکلات زندگی مردم و همکاری ساکنین محلات شهر با دولت صحبت کرد .

آقای سجادی گفت من بنام سخنگوی شورا بشما که پیشقدم مبارزه در راه آزادی شده اید تبریک میگویم ولی باید توجه داشته باشید که گرانی خواربار و ارزاق عمومی پشت مردم را خم کرده ناطق افزود اقدامات دولت در این چند روز اخیر مردم را تا حدودی امیدوار کرده و دستگیری عده چند نفری در میان طبقات مختلف حسن اثری داشته است .

سخنگوی شورا از نخست وزیر درخواست کرد که دولت اقدامات سریمی برای تقلیل هزینه زندگی مبارزه با گرانی و رفع مشکل مردم و آنگاه گفت استفاده عملیاتی دولت بر علیه سوء استفاده کنندگان و خیانتکاران موجب پشتیبانی مردم از دولت خواهد شد . در این ملاقات آقای سرهنک خلف بیگی رئیس اتحادیه شرق شبهازی نیز صحبت کرد و از نخست وزیر تقاضا کرد تا ارز فرزندان ثروتمندانی که در اروپا تحصیل میکنند قطع گردد .

در این موقع آقای نخست وزیر شروع بصحبت کرد و گفت . در باره مبارزه با گرانی و تقلیل ترخها باید یگویم که دولت شدیدا برای جلوگیری از ترقی قیمت ها اقدام می کند و آقایان باید توجه کنند که برای هر کسبی نمی شود یک بازرسی تعیین کرد مردم باید در همه جا بازرسی دولت باشند فروشندهگان و کسبه را کنترل نمایند .

نخست وزیر با نمایندگان انجمن ها حرف میزند

مشکلات روبرو خواهیم بود . آقای دکتر امینی در این هنگام از حمایت و پشتیبانی انجمن های محلی تهران تشکر کرد .

مطلع نیوم
نخست وزیر گفت من دروقعی که درصاف مبارزه بوم مانند حالا در جریان کارها نبودم و از وضع مملکت اطلاع کامل نداشتم اکنون در تمام مدت شبانروز مشغول فعالیت هستم تا بتوانم آرامش را حفظ کنم و رفاه مردم را تأمین کنم .

چهار چوب قانون
در این چند روز گذشته که عده ای بازداشت شده اند صد ها نفر از مردم بین مراجعه کرده اند و اعتراض میکنند که برای مجازات کسانیکه دستگیر میشوند نیازی بحماکه نیست مناز آنجائیکه میل دارم هیچ کاری برخلاف قانون صورت نگیرد صریحا میگویم که از چهار چوب قانون خارج نخواهم شد .

اصلاح

در جریان ملاقات با افراد دستجات مختلف میگویم به آنها میگویم که ما باید خودمانرا اصلاح کنیم والا بیم خطر برای مملکت می رود همه ما همیشه نسبت بمقام سلطنت کسمیل استقلال چندین هزار ساله کشور ما است احترام قائلم و مقام سلطنت را منزه و میرا از مسئولیت میدانم و این دولت است که مسئولیت بجوای بگونی هرگونه اقدامی را در کشور باید به عهده بگیرد و دولت مسئول حفاظت است بوجه و مقام سلطنت میرا از مسئولیت است .

دکتر اقبال
آقای نخست وزیر سپس گفت که در نظر دارند برای مبارزه با گرانی از خریدن کالاها گران قیمت خودداری نمایند . بانوان میخواهند که یک روز در سراسر تهران گوشت نخزند و این قبیل تصمیمات صرفا برای کنترل قیمت ها حائز اهمیت است عیب کار در این است که قسمت عمده کالاها مورد نیاز تهران از شهرستانها می آید و همین موضوع اشکال بزرگی است و تا روزی که تهران نتواند محصولات مورد نیاز را در حومه و اطراف تولید نماید باین

روز امساک

آقای نخست وزیر سپس گفت روز گذشته روسای جمعیت های بانوان بملاقات من آمده بودند آنها پیشنهاد مفیدی کردند و گفتند که در نظر دارند برای مبارزه با گرانی از خریدن کالاها گران قیمت خودداری نمایند . بانوان میخواهند که یک روز در سراسر تهران گوشت نخزند و این قبیل تصمیمات صرفا برای کنترل قیمت ها حائز اهمیت است عیب کار در این است که قسمت عمده کالاها مورد نیاز تهران از شهرستانها می آید و همین موضوع اشکال بزرگی است و تا روزی که تهران نتواند محصولات مورد نیاز را در حومه و اطراف تولید نماید باین

لوازم شوفاژ سانترال

تبویه مطبوع و سردخانه بتازگی برای این شرکت رسیده است واحد های موتور کمبرسور و کولر سرد خانه از ۱ تا ۵ تن کامل ساخت کارخانه Dunham - Bush - امریکا واحد های کامل تبویه مطبوع بظرفیت ۱۰ تن برای منازل - هتل ها - بیمارستان ها ساخت کارخانه Dunham - Bush - امریکا دریچه های توزیع و برگشت هوا ساخت Tuttle & Bailey امریکا مشعل اتوماتیک ساخت General Automatic, Hart - امریکا کوره های اتوماتیک هوای گرم ساخت General Automatic - امریکا پمپ سیرالاکواتور ساخت Dunham - Bush - امریکا کنوکتور شوفاژ ساخت Dunham - Bush - امریکا رادیاتور فولادی آلمانی و فرانسوی Rackwool, Glass-Wool - امریکایی و دانمارکی عایق پشم شیشه Rackwool, Glass-Wool - امریکایی و دانمارکی شرکت سهامی ماستر - خیابان شاهرضا - میدان فردوسی شماره ۳۸ تلفن ۶۱۳۲۷ - ۷۸۶-آ

بهار طرب انگیز تا بستان آستین در پی دارو
آنجا که باد بزن کا دکا هست
همیشه بجا راست
باد بزن کا دکا - دارای موتورین شده و یک سال با بقه

The joyful spring is followed by hot summer. There is always spring where there is a K D K fan.

عمده فروشی :
تیمچه حاجب الدوله تجارتخانه تهیدی
تلفن ۳۳۷۷
KDK ELECTRIC FAN
۷۴۱۶-آ

در تمام شئون کشور مشکلات زیادی بنظر میرسد این مشکلات یکی پس از دیگری باطالع عموم خواهد رسید همچنانکه روز گذشته وزیر فرهنگ شمه ای از آنرا در معرض افکار عمومی قرار داد و تشریح کرد که چطور میلیونها تومان بودجه برای صرف مخارج نورچشمی ها در خارج از کشور و ایادی آنها در وزارت فرهنگ می شود . در اینصورت عده ای از نمایندگان محلات شهر اظهار داشتند که دولت فوراً ارز تحصیل فرزندان ثروتمندان را قطع کند .

آقای سرهنک خلیل بیگی پیشنهاد داد و طی آن درخواست کرد که دولت همانطوری که برای تأمین رفاه مللین در فصل تابستان اقداماتی کرده است دولت با نمایندگان محلات شهر گفتند که دولت ه م اکنون برای تقلیل هزینه زندگی و همچنین از لحاظ بازداشت

سردخانه و یخچال های بزرگ اطاقی

برای نگه داری گوشت - ترشبار - تخم مرغ - میوه و مواد دارویی
سردخانه در اندازه ۵-۱۰-۱۵-۲۰ مترمکعب و فضای داخلی قابل استفاده

برای تخم مرغ و تخم ماهی و تخم ماهی که در آب سرد در مدت ۱۸ روز بزرگتر شود و در آب سرد بزرگتر شود
مای گوشت - ازون استونی - فریزر در اندازه ۹-۱۰-۱۲ مترمکعب

- پیمان بزرگ مان، آبی، خارج شد
- فضا تهیال به ماشین گازی است
- سر برقی و فریزر با دوام است

شرکت سهامی ایران
Westinghouse
نمایندة فروش : شرکت اسپارک - لاله زار نو تلفن ۳۱۶۹۲ - ۷۸۴-آ

رهائی از بن بست در کنفرانس ژنو

کنفرانس بین‌المللی برای حل و فصل مسئله لائوس، با آکراه فراوان تشکیل شد. این کنفرانس نه فقط چهارروزه بود، بلکه در همان روز تشکیل شد. هم یکساعت بتأخیر افتاد. پرنس سیهانوک که در نزدیکی های شهر مینس به اتومبیل سواری مشغول بود، با تلفن درخواست کرد که تشکیل کنفرانس به تعویق بیفتد. ولی بالاخره ساعت ۶ بعد از ظهر، پرنس سیهانوک که قرار بود رئیس کنفرانس شود، نفس زنان سر رسید و متن نطق افتتاحیه خود را در دست داشت. همانطور که رهبر کامبوج سیهانوک بدرستی خطاب بحاضران گفت، اولین کسی بوده است که تشکیل کنفرانس کنونی ژنو را پیشنهاد کرده است.

مقل سیاسی که الهام بخش او در پیشنهادش بود، در نطق افتتاحیه وی نیز چشم میخورد. در همان نطق، در بیان بیماری لائوس پیشنهاد کرد بیطرفی بود، آنهم بیطرفی که مانند بیطرفی کامبوج داوطلبانه باشد بلکه مانند بیطرفی امریکایی که بوسیله یک پیمان دولتی برقرار گردد و از لحاظ بین‌المللی تعیین شود.

لرد هیوم وزیر خارجه انگلستان نیز از بیطرفی لائوس پشتیبانی کرد، بطوریکه نه فقط وارد کردن اسلحه خارجی باین کشور تحت کنترل قرار گیرد، بلکه یک هیئت بین‌المللی بوجود آید که ترتیب همه کمک های اقتصادی به لائوس را بدهد.

تجربه گذشته

از روی تجاربی که کمیسرین های کنترل بر اسلحه در هندو چین، از سال ۱۹۵۴ تاکنون بدست آورده اند، بخوبی می توان گفت که کنترل ورود اسلحه به لائوس کار آسانی نیست. پیچیدگی دستگاه تنظیم کمک های اقتصادی به لائوس هم، موجب خواهد شد که شوروی و امریکا از قبل با آن مخالفت کنند.

ولی بنظر می رسد که امریکاییان با قانع شده اند که کمک بدون کنترل بیطرفی لائوس منافی است. اگر لائوس ها که فعلا باهم اختلاف دارند، روزی باهم همدا شوند خواهند گفت که کمک تحت کنترل با حاکمیت ملی آنان منافی است. بنظر می رسد که تنها همین مسئله ساعتها وقت کنفرانس را بگیرد.

هنوز در اولین جلسه بود که مارشال و ژنرالان، که این حکومت را دست نشانده امریکا می دانند، به تعجب بیافتند. یک روزنامه نگار چین کونستانتین گورنیک که اختیار دم سک از دست خود سک دررفته است. این اظهار نظر غیر دوستانه چندان هم بیهوده نیست.

دست نشانده بودن یک چیز است و نشان دادن دست نشانده گی چیز دیگر است.

نارضانی لائوسی ها

دیکری است. حقیقت این است که لائوسی ها، از هر گروه سیاسی، از اینکه آنها را به اینطرف و آنطرف میکشند، شده اند و بخصوص لائوسی های طرفدار پرنس بونوم، از رفتار بزرگوارانه حامیان امریکائی خود ناراضی اند. دو هفته پیش، هنگامیکه پادشاه لائوس، به پرنس سیهانوک گفته بود که تشکیل کنفرانس بین‌المللی برای تصمیم درباره لائوس غیر قانونی است، آقای هارین، نماینده کنسول ورنس دانی هیئت نمایندگی امریکا در کنفرانس ژنو که در آن موقع در ویتنام پایتخت لائوس بود گفت که پادشاه لائوس تنها از جانب خودش سخن گفته است و این حرف هارین، همه لائوسی ها را از دست راستی های طرفدار غرب تا دست چپ های طرفدار رنجاند.

موفی که هیئت نمایندگی پرنس بونوم، دیر بکنفرانس رسید و فیمید که امریکا چندان اصراری ندارد که هیئت نمایندگی پاتالائو را خارج از کنفرانس نگذارد، خیلی ناراضی تر شد.

ولی آنچه که بیش از همه آکراه شرکت کنندگان کنفرانس ژنو را نگران می دهد، بیچوجه مربوط به لائوس نیست، بلکه مربوط به روبرو شدن امریکا و چین کونستانت است.

در جلسه افتتاحیه هنگامیکه هیئت نمایندگی آقای پراسک، تنها در میان کنفرانس نشسته بودند، هیئت های نمایندگی دیگر در راهرو بپرس سیهانوک خوش آمد میگفتند.

آنچه آقای پراسک را از خوش آمد گفتن به پرنس سیهانوک بازداشت، این بود که امریکائی نمی خواستند با چینی ها در راهرو بیکار مشترکی دست بزنند.

کسانی که این صحنه را دیدند بیاورد آن افتادند که هفت سال پیش تاکنون، از کنفرانس ۱۹۵۴ تاکنون، اوضاع عوض شده است.

(اکنونیست)

حکومت گره جنوبی بگجامیرود

از هر ده نفر اهالی کره جنوبی یک نفر بیکار است... در آمارهای هفتگی افراد یک دلار و ده سنت است... روسای ادارات دولتی در هر ماه ۶۰ تا ۷۰ دلار حقوق میگیرند... نتیجه اجتناب ناپذیر این وضع فساد و نارضاحتی است... باقیه مقامات واشنگتن آن حقایق اقتصادی زندگی کره جنوبی را در نظر نگرفته اند... درآمدهای دولت کره از طریق اخذ مالیات ها خواهد بود... مقامات امریکائی قبول کرده اند که مجموع این امکانات لاقابل کافی بوده است تا ۲۵ میلیون نفوس کره جنوبی را روی پایشان بند کند و یا دست کم بپوشد... با آنها دست و پنجه نرم کنند... مقامات واشنگتن متفق القولند که تسدات مربوط به دفاع و معالجسپوری کره جنوبی از طرف ایالات متحده چنان عمیق است که صرف نظر از خورد و خوراک جمعیت آن شده که وفور فراوان و مهاجران آنرا انبوهتر ساخته و بالاخره برای جبران کسر بودجه های مزمن ناشی از تقسیم مصنوعی کره بدقسمت شمالی و جنوبی در نزدیکی مدار ۳۸ درجه مورد استفاده قرار گرفته است.

اما در این مدت نه کمک امریکا و نه اقدامات دولتی که پی در پی در کره جنوبی روی کار آمدند هیچ یک از توانستن و عده های سیاستمداران و امیدهای افراق آمیز عمومی را، در این انقلاب سال گذشته ایجاد نکرده اند.

مقامات امریکائی تمهیدات همبریان کرداتی کره جنوبی را در این جهت دولت جان چانگ نخست وزیر سابق این کشور کاری انجام داده اند که شاد نگردد است. رد میکنند.

دولت ایالات متحده مصراحتا اعتقاد دارد که دولت جان چانگ اصلاحات دشوار پولی را در کشور خود عملی کرد. این دولت برای رفع تورم پولی میکوشد و دست بکار اصلاح سیستم جمع آوری مالیات که همواره بیش از آنچه مسئله ای مربوط به قانون باشد، موضوعی برای جرو بحث و رشو-...

وعددهای کمیته نظامی

افسران جوان ارتش که اکنون کنترل امور را در دست گرفته اند

خبرهای علمی

صفحات رنگین و نقش دار پولاد

بطوریکه مجله «استیل ویز» مینویسد: اخیرا در کارخانجات پولادسازی امریکا نوعی پولاد رنگین تهیه کرده اند که مانند پارچه دارای نقش و نگار می باشد بطوریکه شخص در نظراول احساس نمیکند شیشی مزبور پارچه یا فولاد است. برای آنکه صفحه فولاد را مشخص نمایند از پلاستیک مخصوصی استفاده میکنند و آنرا باوسایل ماشینی آلات دوب نموده و فولاد را با پوششی از امیام مزبور میپوشانند و بعد بر ششکی که بخواهند بیرون میآورند.

تسهه اکیسون برای مسافران فضائی

موسسه «پاتل» که گروهی از بکنفرانس علوم فضائی داد ادعا کرد دستگاهی ساخته است که میتواند از اکتیو دوکربن حاصل از تنفس مسافر فضائی برای مدت سه سال اکتیو تهیه نماید. یکی از مشکلات مهم مسافرت طولانی بغضا مسئله تهیه کردن اکتیو جهت تنفس مسافر بود. تاکنون دانشمندان میخواستند مقدار کافی اکتیو برای تنفس مسافر فضائی در محفظه مخصوصی جا داده و بغضا بفرستند. صرف نظر از مشکلات کار اصولا فرستادن مقدار زیاد اکتیو که برای مدت طولانی کافی باشد آنقدر نداشت. اما با اختراع دستگاه مزبور مشکل حل شده است. موسسه مزبور قبلا دستگاهی ساخته بود که اکتیو دوکربن را تبدیل به آب مینمود و اکنون قدم تکمیلی در این راه برداشته شده است.

دستگاه الکترونیکی که بنزین میسازد

بزنزینی که ما برای اتومبیل خود مصرف میکنیم مزجوعی است از چند نوع بنزین و چند ماده شیمیائی دیگر که باید به نسبت معینی با یکدیگر مزجوع شوند تا بصورت بنزین قابل مصرف دراینگه شرکت نفت کالیفرنیا دستگاه الکترونیکی ساخته است که بطور خود کار تمام این مواد را با یکدیگر در آمیخته و با دقت تمام کار چغندر کارخانسی تخصصی را انجام میدهد. از همه جایگزین سرعت کار این دستگاه الکترونیکی است که میتواند در هر ساعت هزار بشکه بنزین آماده نماید.

موتور اتومبیل سیکوزن و پرقدرت هم ساخته شد

مسئله وزن موتور اتومبیل در مقابل قدرت آن توجه بسیاری از کارخانجات اتومبیل سازی را بخود جلب نموده بود و همه میکوشیدند که از وزن موتور بکاهند بدون آنکه از قدرت آن کم شود. اما در ابتکار کمتر موفقیت بدست میآمد. اخیرا یک کارخانه امریکائی واقع در ایالت کالیفرنیا با یکبار بردن نوع مخصوصی از صفحات نازک پولاد موتور اتومبیل ساخته است که در مقابل هر کیلو گرم بی شاز ۲ قو اسب نیرو دارد. وزن تمام موتور ۷۹ کیلو گرم و قدرت آن ۱۷۵ اسب می باشد.

دستگاه انتقال صوت زیر آبی

غواصانی که زیر دریا بچسبند مشغول هستند با یکدیگر هیچ ارتباطی نمیتوانستند داشته باشند و از حال یکدیگر خبر نداشتند. کارخانه الکترونیکی در ایالت میشیگان دستگاه ارتباطی کوچکی ساخته است که میتواند امواج صدای غواص را بشعاعی در حدود ۴۵ متر بخش نماید و بدین ترتیب غواص دیگر که در این فاصله میباشد بپوش تمام صدای رفیق خود را میشنود.

چراغ خواب فلورسنت

یک تحول جدید در چراغهای معروف به فلورسنت نوع جدیدی چراغ برای اطاق خواب و آشپزخانه ها و حمام و راهرو وجود آورده است. چندی پیش، کارخانه معروف سیلوانیا که سازنده لامپهای الکتریکی در امریکا میباشد این چراغ را بامعرض فروش گذاشت. چراغ مزبور دارای نور ملایم و سبزی رنگی است که نور در محوطه کوچکی بخش میشود و زنده نگه میدارد. لعاب فسفر روی چراغ برق را که از صفحه پشت هدایت شده تبدیل به نور می نماید و این نور باطراف بخش نمیشود.

خطر تشعشع اشعه ایکس کم میشود

پزشکان و رادیو لژیستها که با اشعه ایکس سر و کار دارند خود در معرض خطر تشعشع میباشند و برای بیماران نیز این تشعشع ضرر دارد. دکتر پال هارپر جراح امریکائی راه تازه ای برای تولید رادیو ایزوتوپ بمقدار زیاد کشف نموده است که بدون خطر میتوان در آزمایشهای مربوط به کبده غده تیروئید از آن استفاده کرد. رادیو ایزوتوپ یکی از فرآورده های انرژی امی است که برای مقاصد سلحجوبانه و بخصوص پزشکی مورد استفاده فراوان دارد. امتیاز این طریقه دکتر هارپر بپوش سابق آنستکه اشعه ایکس ملایمی بخش میکند که تشعشع آن فقط معادل یک دهم بودن ۱۲۱ میباشد. که فعلا معمول است.

ابتکار یک دانشجوی ایرانی در امریکا

چندی پیش یکی از روزنامه های ایالت کالیفرنیا با چاپ گراور شرحی از موفقیت و بیروزی یک دختر دانشجوی ایرانی که در دانشگاه ایالت مزبور مشغول تحصیل است و در یک مسابقه هفتگی شرکت کرده و برنده شده است، شده چاپ نموده است. روزنامه مزبور نوشته است که دوشیزه آرز خسروی دانشجوی ایرانی یک تابلو مربوط به آگهی دوازی تبلیغاتی را تهیه نموده و در مسابقه ای که باین منظور ترتیب یافته بود شرکت جسته و تابلوی وی در سابقه موسوم به هفته طراحی که بین ۱۴ آردیل در دانشگاه ایالت آکالاهای مالک متحده امریکائی نشانی داشته برنده شده است.

این سابقه از طرف دانشکده طراحی و آرتیستیک داخلی و خانه سازی دانشگاه آکالاهای برای تنظیم آگهی های تبلیغاتی ترتیب داده شده بود که در نتیجه دوشیزه خسروی دانشجوی برجسته ایرانی برنده بهترین طرح شناخته شد.

قابل توجه مر غداران محترم

فروشگاه تازه دانه های مرغی بهترین سیستم تحت نظر متخصصین فن با اصول علمی و تجربی تهیه نموده و بنا مناسب ترین قیمت در دسترس مشتریان محترم گذارده و برای انجام کلیه سفارشات آماده است. ضمنا نرخ روز دانه های مرغی و علوفه های گاو را با اطلاعات مورد نیاز خود میتوانید از تلفن ۵۶۶۲۹ در تمام ساعات روز استفسار فرمائید.

بایک مرتبه مراجعه مشتری دائمی ما خواهید شد.

فروشگاه انواع دانه های مرغی میدان امین السلطان سید احمد حسینی تلفن ۵۶۶۲۹ آ- ۷۵۷۶

دستگاههای یخساز

بظرفیتهای ۲۰ و ۱۰۰ تن

در روز از هر ظرفیت یک دستگاه موجود و فوراً قابل تحویل است.

شرکت سهامی رادکو

خیابان شمیران شماره ۵۹۳ تلفن ۷۲۱۴۱ و ۷۲۱۴۲

تلگرافی سانی راد آ- ۷۶۲۲ گردونه

با مصرف هر یک جدید

سوپر کوئینک

ساخت کارخانه پارکر

از کل قلهای معمولی خود نیز نتایج بهتری میکیرید

گر پیش برای تمام احوال، دستگاه پارکر چهار راه فراموشلسد یکی از محصولات شرکت قلم پارکر

برای اشتراک در روزنامه اطلاعات اطاق ۳۸ مراجعه فرمائید

کارتون اخبار کشور را در اختیار آنان نگذارید

لطای اشتراک برای روزنامه اطلاعات

بها ۵٪ تخفیف

اطلاق ۳۸ مراجعه فرمائید

به اطلاع وارد کنندگان کالا از بندر ترست و بنادر ایتالیا می رساند

کشتی لاورا لاورو "LAURA LAURO" سفر ۶

که در تاریخ نهم ماه می ۱۹۶۱ از بندر ترست حرکت کرده است قرار است اواخر ماه می ۱۹۶۱ وارد خرمشهر شود.

لطفا برای کسب اطلاعات بیشتر به شرکت سهامی دلتا

تلفن های جدید

- شرکت روتافلکس ۶۰۲۰۱
- شرکت مکالموم ۶۰۲۰۲
- شرکت اعتباری داینرز کلوب ۶۱۰۳۴
- شرکت بریتکو ۶۱۰۳۵
- شرکت تاول ماستر ۶۱۰۳۶

تلفن مستقیم مدیر عامل

تلفن مستقیم مدیر عامل ۶۰۸۱۶

تشکیلات صنعتی و اقتصادی منافزاده

آ- ۷۶۰۸ گردونه

آگهی دعوت عمومی سالیانه صاحبان سهام

شرکت سهامی معادن خمین

جمع عمومی سالیانه صاحبان سهام شرکت سهامی معادن خمین ساعت پنج بعد از ظهر روز شنبه سی خردادماه ۱۳۴۰ در محل شرکت واقع در خیابان فردوسی ساختمان امینی تشکیل خواهد شد. از آقایان و بانوان سهامدار شرکت دعوت میشود که با در نظر گرفتن مواد اساسنامه شخصا یا بوسیله نماینده تام الاختیار خود در روز و ساعت مقرر در جلسه مزبور حضور بهم رسانند.

مستور جلسه:

- ۱- استماع و تصویب گزارش هیئت مدیره
- ۲- استماع و تصویب گزارش بازرسان
- ۳- بررسی و تصویب ترازنامه و حساب سود و زیان سال ۱۳۳۹
- ۴- انتخاب هیئت مدیره و بازرسان
- ۵- تعیین حق الزحمه اعضای هیئت مدیره و بازرسان

هیئت مدیره شرکت سهامی سوپریک ۵۸۲۸

انتقاد

دکتر حسن صدر حاج سیدجوادی

سازمانهای زائد

در دستگاه ها و سازمان های دولتی از قبیل وزارت دارائی، وزارت فرهنگ، وزارت ممرکات و غیره تغییراتی آغاز شده است، این دستگاه های عریض و طویل را کوچک میکنند و پس از سالها تازه میفهمیم که وجود چندین معاون و چند صد نفر کارمند و صرف میلیونها تومان بودجه کار زائدی بوده است! یعنی اگر آنها را از میان بردارند و شرشان را از سر مردم کوتاه کنند بیچ جا بر نمیخورد و هیچ گجای کار هم نماند نمیشود!

تازه میفهمیم این همه پولها که خرج میگردند فقط جنبه تشریفاتی داشته و برای این بوده است که عدهای بنام معاون، مدیر کل، رئیس کل، رئیس اداره، رئیس دفتر، مدیر دایره، مشاور اداره و دهها عنوان بچ و دیگر از بیتالمال مردم نان بخورند و یک قدم هم برای مردم برندارند.

من باز ها نوشته ام و دوره اطلاعات در سه سال اخیر گواه زنده ای بر این مدعاست که این دستگاه های عریض و طویل اصولا زائد هستند و جز ایجاد دردسر و ناراحتی برای مردم فایده و نفع دیگری ندارند. افسوس که هر کس مصدر کار میشود گوش شنوایش سنگینی میکند و بحقیق توجه نمیکند.

موفقیکه قرار شد حقوق لیسانسیه ها صد تومان افزوده شود و این صد تومان اضافه را با صد تومان حق لیسانس قبلی یعنی مجموعا دو صد تومان را بصورت کوبین و کمک جنسی بدهند و شروع باینکار کردند تا نوشتیم و این نوشته را پیش از ده مرتبه تکرار کردیم که مردم راضی نیستند و کمک جنسی را نمیخواهند زیرا کمک جنسی شما دو صد تومان ارزش ندارد و کارمند بدبخت که مجموع حقوقش پانصد تومان است اول دو صد تومان کمک جنسی لازم ندارد و ثانیا کوبین ها را باید با زحمت و مشقت بیایند یکصدو پنجاه و یا حداکثر یکصدو شصت تومان بفرشند.

همانوقت نوشتیم دو صد تومان کوبین برای دولت میلیتی بیش از دو صد تومان تمام میشود در حالی که برای کارمند صدو شصت تومان ارزش دارد و کارمند از دریافت کوبین ناراضی و ناراحت است. اما کسی باین حرف گوش نمیداد. میدادید چرا؟ برای سواستفاده! حالا میفهمند که سازمان تدارکات و تمام این بازیها و در حقیقت حقه بازیها نفع دیگری جز بر کردن جیب عدهای سوء استفادهچی نداشته است.

حالا می آیند و میگویند در این سازمان سوء استفاده های کلانی شده ولی کسی نمیبوسد این سوء استفادهها از گجا شده و چه کسانی قربانی این دزدیها گردیده اند. نیم بیشتری از این دزدیها از جیب کارمند دولت بوده است. از تقبیل فلان سوء استفاده چی و فلان معاون چه سودی نصیب کارمند مقروض و مفولک میگردد؟

بهمین نحو مسئله عرض و طول دستگاههای دولتی است که اکنون کوچک میشود. این دستگاهها نه تنها کاری برای مردم انجام نمیدانند بلکه اشکالتراشی میکنند و مانع انجام کار های مردم میشوند. ترس ما از آنست که باز هم یک روز عده دیگری بیایند و مجدداً طول و عرض دستگاهها را وسعت دهند. در همین وزارت فرهنگ چه پولهایی که مصرف میشد و چه اداراتی که روی هوی و هوس بوجود آمد. در بعضی از ادارات از صد نفر کارمند بیست نفر پشت میز نیستند و کار معین ندارند، فقط اول برج برای گرفتن حقوق پاداره خود مراجعه میکنند. درحالیکه مدارس ما معلم ندارند و یکی از بزرگترین مشکلات فرهنگ ظاهراً نداشتن معلم است.

این وضع منحصر بوزارت فرهنگ و وزارت دارائی و ممرکات نیست. اغلب اداراتی که وجود دارند مانند فرهنگ استان هستند. همانطورکه ازین رفتن فرهنگ استان مرکز با ۲۵ اداره و ۶۴۳ عضو کوچکترین خلی بکار فرهنگ و تعلیم و تربیت وارد نخواهد ساخت انحلال اغلب ادارات دولتی با صد ها عضو بیچ گجای مملکت صدمه ای نمیزند. این تنها فرهنگ و دارائی نبود که صد ها بازرسی و کارمند زائد و بیکار داشته است. در وزارتخانه ها و ادارات دیگر نیز بسیارندمیران کل و روسای کل و کارمندان جزء که کاری جز بیکاری ندارند. بعقیده ما با قاطعیت باید دستبر روی تمام دستگاههای زائد گذاشت بیکار در محل خود برای انجام کار مثبت و موثر استفاده کرد. این تصفیه و تحول نباید تنها شامل فرهنگ و دارائی باشد. در تمام وزارتخانهها و ادارات باید دست به تصفیه زد.

کفک

اجاره منازل

آقای حسین شهبانی برای تقلیل هزینه زندگی و جلوگیری از افزایش اجاره منازل پیشنهاد مینماید هر قسمت شهر را طبقه بندی نموده نرخ جهت خانه و آپارتمان حتی یک یا چندطاقی تعیین و اعلام نماید تا تکلیف موجر و خردکاری نمایند.

کارگران گونی بافی
نایندگان کارگران گونی بافی رشت مینویسند بانظار اقدام عاجل جهت رفاه پانصد نفر کارگران گونی بافی در تهران پسر میریم اخذ تصمیم فوری در این مورد تقاضا مینمائیم.

حقوق مهندسی
آقای محمود قریب دبیر دبیرستان حکیم نظامی مینویسد شانزده ماه از تصویب قانون مهندسی میگذرد و تمام وزارتخانهها ماهها تفاوت حقوق مهندسی و کمک مهندسی را پرداخته اند بجز وزارت فرهنگ تقاضا میشود بذل توجهی شود و نگذارند بعد از ۱۶ ماه حقوق حقه این طبقه بتاخیر افتد.

زمینهای شرکت شین
آقای محمدعلی توکلی از طرف خریداران زمینهای شرکت شین مینویسد در اینصورت که متجاوزین حقوق دیگران تحت تعقیب قانونی قرار میگیرند شایسته است شکایت ما رسیدگی گردد و نگذارند حق یککده بیخانمان تصبیع گردند.

مامورین بومی
آقایان تریابی - اسفندی - نصیری وعدهای دیگری از کرمان مینویسند چند نفر از مامورین بومی کرمان که در دادگستری کرمان مسئول خدمت هستند در امور معوله بخدمت اعمال نظر مینمایند برای آنکه حق از ارباب رجوع تصبیع نشود تغییر محل خدمت آنان مورد تقاضا است.

کارمندان شاغل تدریس
از ملایر آقایان گلشن - سناج بخش جلالمش - کهندل و قاضی می نویسند بعطت کار های روز افزون و قلت کارمند اداری روسای وقت فرهنگ عده که از هر جهت مجرب و علاوه بر شغل آموزشی در کار اداری نیز آموخته بودند بکار های اداری فرهنگ مبادره اند که متأسفانه این کارمندان پیمانی با سابقه ۹ سال خدمت بجهان وضع پیمانی باقی مانده و از دریافت ترمیم حقوق معلمین و تبدیل سمت محروم مانده اند تقاضا داریم ما را هم جزء طبقه کارمندان شاغل تدریس محسوب دارند تا از تبدیل عنوان پیمانی برسی و ترمیم حقوق محروم نمائیم.

تکفل ۷ نفر عائله
از شیراز غریبعلی مزارعی می نویسند برادریم بنام عوضعلی مزارعی که تکفل خارج من که مسلول و بسنری هستم و هفتصد عائله می باشد برای انجام خدمت سربازی روز دوم اردی بهشت ماه تحویل سربازخانه نموده اند که فعلا در اعزاز مشغول انجام خدمت گردیده از آنجا که تکفل او مورد تردید نیست تقاضا می شود جهت رفاه هفتصد عائله بی نهنش بیوضوح تکفل از رسیدگی سریع بعمل آید.

کارمندان غیر بومی
کارمندان و خدمتگزاران جزء غیر بومی دخانیات تبریز می نویسند در دوره دولت اسبق جهت رفاه حال کارمندان غیر بومی به تناسب درجه بندی نقاط میلیتی بعنوان خارج از مرکز پرداخت می شد که در دولت سابق این کمک ناچیز قطع گردیده تقاضا می نمائیم با در نظر گرفتن وضع حقوق و زندگی ما توجسی مبدول گردد.

خسارت تغییر قدمت برق
آقای باقر بقائی ساکن خیابان حقوقی مینویسد روز ۳ اردیبهشت بدون اطلاع قبلی قدمت برق این ناحیه از ۲۴۰ به ۳۰۰ ولت رسید در نتیجه آلات و ادوات برقی سوخت و یخچالی که باقسط خریداری کرده ام چهار هزار ریال خرج تعمیر دارد جبران این خسارات بعهده کیست.

تقسیم سهمین نهر
اداره کل انتشارات و روابط عمومی شهرداری عطف بشرح مندرج در شماره ۱۰۴۹۳ در مورد پوشش نهر فیروز آباد برابر گزارش منطقه ۶ جوادیه اشعار میدارد: تقسیم مسیر نهر در اداره کل فنی مطرح می باشد و گمان می رود با بهبود وضع مالی شهرداری بتوان بتقاضای صاحبان ۴۷ خانه که در مسیر نهر واقع شده اند ترتیب اثر داد.

حقوق ۳۵ روز
آقای حسین فروزافر از طرف یازده نفر ساکنان بیچار می نویسند در سال ۳۹ که جهت ساختمان کشاورزی بستمور پیمانکار اداره ترویج کشاورزی سندنج کار کرده ایم و پنج روز حقوقمان تاکنون پرداخت نشده تقاضا داریم اداره کشاورزی کردستان در این خصوص اقدام نماید.

آگهی آزاد

فریدون پارسا نژاد

باین علت است که کارمندان ناراضی میشوند

من کارمند دولت نیستم از جوتگی وضع قوانین استخدامی هم اطلاعات کافی ندارم. ولی می بینم که این قوانین وضع کارمندان ادارات دولتی را نامرتب کرده است. اگر از یک عده کارمندان که گلیم خود را از آب درمی آورند بکلیم شما بکارمند دولتی نمیتوانید پیدا کند که راضی باشد. ناله تکند ... و سر میز کار خود بخندند کار کند. درباره جریان اعتصاب معلمین اجازه می خواهم چند کلمه از مشکلات این طبقه برایتان سخن بگویم چندین پیش معلمین ما اعتصاب کردند. چرا ۴۰ لایحه حرفه ای داشتند. ادارات و دارنده که یکی از آنها ایست با حقوق پیش خدمتی مخارج زن و هشت تا بیچه را بدهد. آیا این مرد بیشتر بیول احتیاج دارد یا آن دوشیزه ۱۸ ساله؟ اینهارا میگویند عیب عیب از کجاست از قوانین استخدامی. متأسفانه نمی دانم بچه علت در آموزشگاه پاساژ و تحصیلاتی هستند که در ماه سیصد تومان حقوق میگیرند آتوقت باید با این میصد تومان مخارج زندگی هفت هشت تا میگردند و اعتصاب میکنند.

آگهی استخدام

شرکت ملی نفت ایران در جنوب افرازد زیر نیازمند است:
۱- دبیر مکاتبات دارای درجه لیسانس در مهندسی مکانیک و پنج سال سابقه در امور تدریس در این رشته.
۲- ناظر کلاسهای انگلیسی دارای لیسانس در تعلیم و تربیت و شش سال سابقه تدریس زبان انگلیسی.
۳- دبیر ابرارد دقیق دارای لیسانس در مهندسی مکانیک با پنجسال سابقه کار.
۴- مدیر آموزشگاه حرفه ای - دارای دیپلم عالی در تعلیمات حرفه ای و چهارده سال سابقه کار که پنجسال از آن بعنوان مدیر یک مدرسه انجام وظیفه نموده باشد.
۵- مدیر تدارکات و امور انبارها دارای درجه لیسانس در مکاتبات و یا علوم اداری و ده سال تجربه در اداره انبار های بزرگ و کلاشناسی از دبیر هنرستان حرفه ای دارای درجه فوق لیسانس در یکی از رشته های مهندسی و پنج سال سابقه تدریس.
۶- دبیر رشته برق دارای لیسانس در رشته مهندسی برق و پنج سال سابقه کار.
کلیه متقاضیان باید بزربان انگلیسی تسلط کامل داشته باشند. داوطلبان میتوانند همه روزه بین ساعات ۸ صبح الی ۴ پرا بعد از ظهر با در دست داشتن مدارک لازم و سوابق کار خود تا پایان روز - ۱۳۴۰/۳/۲۰ یاداره روابط کارکنان شرکت ملی نفت ایران واقع در خیابان پهلوی نزدیک بلوار کرج مراجعه نمایند.
۳-۲
آ- ۷۳۶۸

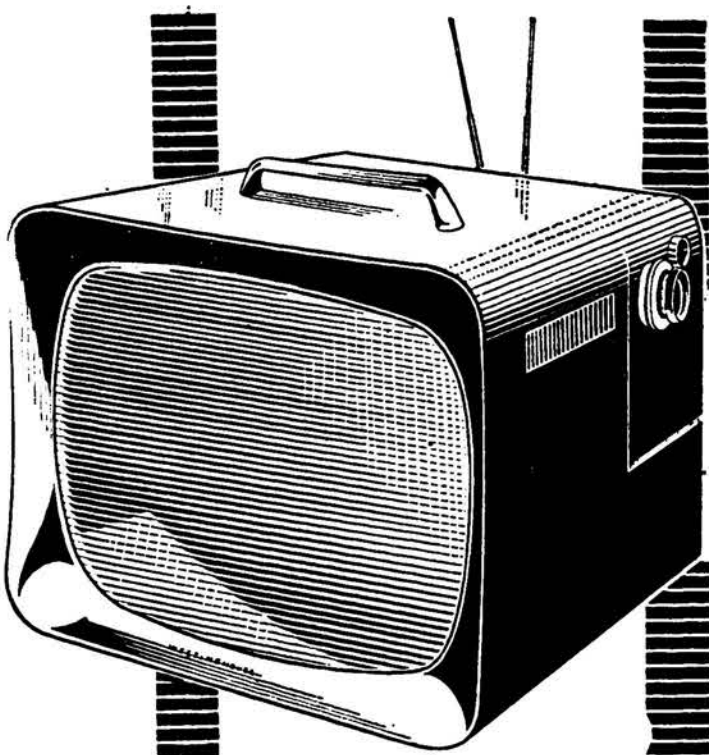

چه در خانه چه در سیاق
تویز یون وستینگهاوس
همه جا قابل استفاده است



تویز یون
« ۱۷ اینچ
وستینگهاوس
شیک - ارزان
آتمن سرخود و قابل صل
و استفاده در سیاق



Westinghouse

آ- ۷۶۹۲

نگهداری مواد غذایی در پیت های نفتی مضر و ممنوع است

چون مشاهده گردیده است که برای نگاه داری مواد غذایی مانند پنیر و خیارشور و غیره اغلب از تهیه کنندگان از پیت های نفتی یا بنزینی استفاده می کنند که بموجب نامه شرکت ملی نفت ایران استفاده از آنها مغایر بهداشت است. لذا بدینوسیله بکلیه تهیه کنندگان مواد غذایی اخطار مینماید که از تاریخ نشر این آگهی مصرف کلیه حبای نفت یا مشتقات آن و همچنین حلب های که در آن سموم مختلف کشاورزی و غیره قرار داشته است برای نگاهداری اغذیه ممنوع و متخلفین تحت پیگرد قانونی قرار میگیرند.
مدیر کل بهداری شهرداری - دکتر باسقی
۳-۱
۷۳۵۶۱-آ

توننی مالت بهترین و صبحانه

مقوی و مغذی ترین عصرانه

TONIMALT

گم گز

همه رقم شیر خشک گم گز

پیر و گار

محلول ایترس OPTREX
بلدوخولین BOLDOCHOLINE
ورمغوزاسمیت SMITH VERMIFUGE

فوتواریون - فنزون امیوفازون و ...

شیشه شیر خوری مدرج گم گز - قرص دندان

اوانس - سرم های دیفتری اوانس رسید

آ- ۶۱۸۸

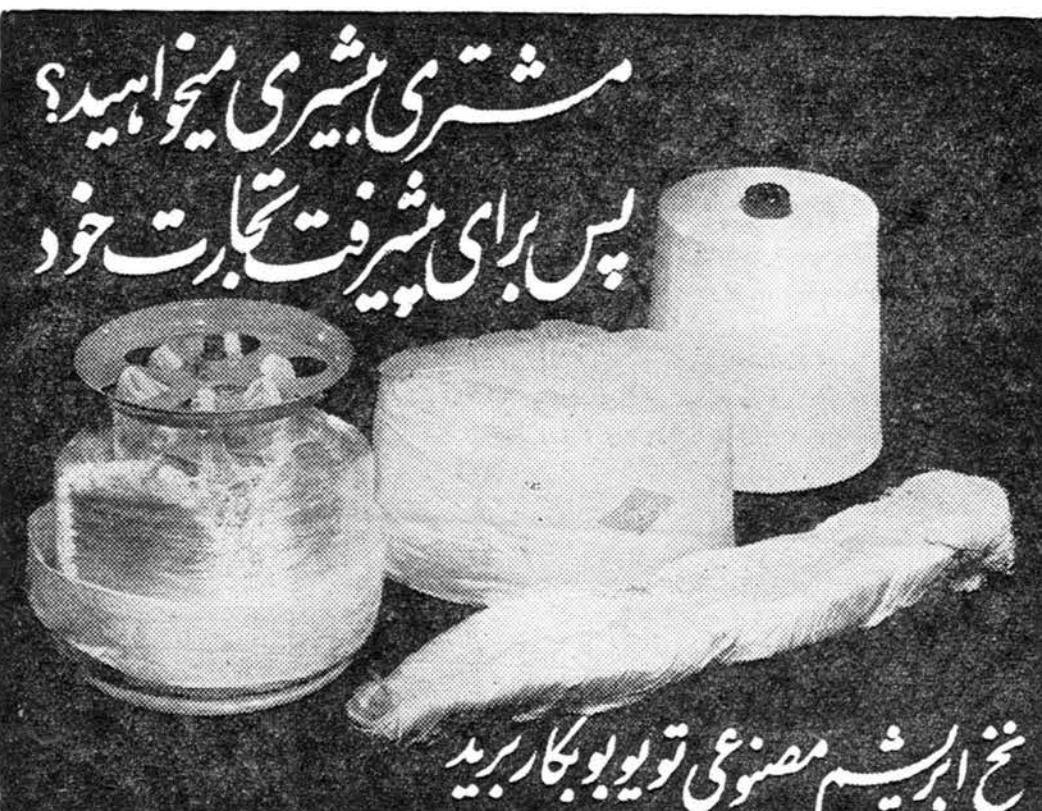

مشتری شیری میخواهید؟
پس برای شرف تجارت خود
مخلوط میگردد؟
بهمین نحو مسئله عرض و طول دستگاههای دولتی است که اکنون کوچک میشود. این دستگاهها نه تنها کاری برای مردم انجام نمیدانند بلکه اشکالتراشی میکنند و مانع انجام کار های مردم میشوند. ترس ما از آنست که باز هم یک روز عده دیگری بیایند و مجدداً طول و عرض دستگاهها را وسعت دهند. در همین وزارت فرهنگ چه پولهایی که مصرف میشد و چه اداراتی که روی هوی و هوس بوجود آمد. در بعضی از ادارات از صد نفر کارمند بیست نفر پشت میز نیستند و کار معین ندارند، فقط اول برج برای گرفتن حقوق پاداره خود مراجعه میکنند. درحالیکه مدارس ما معلم ندارند و یکی از بزرگترین مشکلات فرهنگ ظاهراً نداشتن معلم است.

دلیل این ادعا اینست که نخهای ابریشم مصنوعی تویوبو از خمیر عالی ابریشم مصنوعی که در کارخانجات ماتولید میشود ساخته میشوند. جدیدترین تجهیزات مانند ماشینهای نخریسی دوکاسه ای و سیستم شستشوی قالبی لوان کارخانجات مورد استفاده قرار میگیرد. برای اطمینان از یکسانی کالا یک بازرسی دقیق و منظم در کلیه مراحل تولید بعمل میآید. شما همیشه میتوانید بنه نخهای ابریشم مصنوعی تویوبو اطمینان داشته باشید. در محصولات ما یک عامل برآورنده دیگر وجود دارد و آن قیمت مناسب است. برای پیشرفت تجارت خود نخ مارک تویوبو بکار برید.

برای کسب اطلاعات بیشتر به آدرس زیر مکاتبه فرمائید و جزوه مارا که مربوط به نخ ابریشم مصنوعی میباشد بخواهید.
TOYO SPINNING CO., LTD.
C.P.O. BOX 277 - OSAKA (JAPAN)

اطلاعیه موسسه استاندارد ایران

حداقل شرایط کارخانه‌ها و استانداردها و مقررات بهداشتی وبسته بندی خرما خوزستان مؤسسه استاندارد ایران

باطلاع کلیه کارگاهها و صادرکنندگان خرما استان ششمهرساند؛
بمنظور اجراء مفاد تصویب شده شماره ۱۲۰۳۱۳۰۴ مورخ ۱۲/۲۹/۳۹
هیئت محترم وزیران هیئتی مرکب از نمایندگان وزارتخانه‌های کشاورزی
و کار و بهداشتی و قسمت مواد غذایی سازمان برنامه و موسسه استاندارد
ایران جهت بازرسی کارگاههای خرما استان ششم در فروردین ماه سال
جاری بصورت ماموریت خود غزیت و پس از انجام مطالعات و بررسی‌های
لازم گزارش امر را بموسسه استاندارد ایران تسلیم نموده‌اند.
اینک بدینوسیله با اطلاع روساء و متصدیان کلیه کارگاههای
هسته‌گیری - درجه بندی و بسته بندی خرما استان ششم می‌رساند که
میبایستی از هر یک اقدام لازم جهت تأمین حداقل مشخصات و استانداردها
ساختن و وسائل کار و امور مربوط به کارگران و مسائل بهداشتی
ذیل را بعمل آورده بطوریکه از شهریورماه سال جاری که فصل برداشت
محصول و شروع کار کارگاهها آغاز میگردد تمام مشخصات و شرایط
تعیین شده عملاً بوضع اجرا گذاشته شود و در غیر اینصورت طبق
تصویب نامه فوق‌الذکر در تاریخ مذکور از ادامه کار آنها جلوگیری بعمل
خواهد آمد.

الف - امور کارگری و مسائل بهداشتی

- ۱- جلوگیری از اشتغال اطفال کمتر از ۱۲ سال در کارگاه
- ۲- معاینه کارگران قبل از اشتغال بکار از لحاظ امراض ساریه
خصوصاً امراض جنسی (این کار با همکاری سازمان‌های بهداشتی انجام
خواهد گرفت)
- ۳- شستشوی دستها قبل از اشتغال بکار روزانه با آب و صابون
- ۴- استفاده از پیش‌بند برای کارگران مرد و سرپوش و پیش‌بند جهت
کارگران زن در موقع کار.
- ۵- تأمین آب لوله‌کشی کارگاه
- ۶- نظافت و شستشوی روزانه کارگاه
- ۷- مسیانی بودن کف کارگاه و حوضچه‌های مخصوص انباشتن
خرما و دیوارهای محل کار تا ارتفاع یکمتر و غیره
- ۸- رنگ آمیزی ستونهای فلزی یا چوبی موجود در کارگاه قبل از
شروع بهره‌برداری و رعایت نظافت روزانه آنها
- ۹- تهیه توریسمی برای جلوگیری از ورود مگس و سایر حشرات
بداخل محل کار
- ۱۰- پیش‌بینی حداقل یک اتاق برای کمکهای اولیه و انجام
معاینات پزشکی
- ۱۱- تهیه تعداد کافی سترچ و دست‌شوئی در کارگاه (به نسبت
هر ۲۵ نفر یک سترچ) و رعایت نظافت و ضدعفونی روزانه آنها و مجزا
بودن سترچهای زنانه و مردانه
- ۱۲- رنگ آمیزی وسائل فعلی کارگاه اعم از میز، غربال، چهارپایه
دستگاه پرس و پوشش میزهای کار از صفحات آهن سفید گالوانیزه
یا صفحات آلومینیوم برای سهولت نظافت روزانه
- ۱۳- ضدعفونی نمودن جبهه‌های نقلیه که برای جمع‌آوری و انتقال
خرما از نخلستان مورد استفاده قرار میگیرند و ایجاد یک حوضچه
مخصوص برای تأمین این منظور
- ۱۴- استفاده کارگران از دستکشهای لاستیکی در موقع بسته‌گیری
وبسته بندی و بکار بردن چاقو های مخصوص برای خارج کردن هسته.
۱۵- تأمین وسائل اطباء حریق از قبیل کپسولهای ضدحریق -
ماسه و آب
- ۱۶- معاینات از انجام بسته‌گیری خرما خارج از محوطه کارگاه
بمنظور رعایت امور بهداشتی

ب - حداقل مشخصات ساختمان و وسائل کار در کارگاه مشخصات ساختمان

- ۱- محوطه و محل تحویل خرما،
محوطه کارگاه بایستی محصور و زمین آن اسفالت بوده و از ورود
ا حشرات و نگه‌داری طيور که باعث تولید و انتقال کثافات و سایر آلودگی
های بیشتر آید جلوگیری بعمل آید.
- ۲- محوطه تحویل خرما بایستی محصور بوده و کف آن مسیانی باشد
و وسائل توزین خرما از قبیل ترازو و یاباسکول در همین محل قرار
گیرد.
- ۳- ساختمان اصلی کارگاه
ساختمان اصلی کارگاه که شامل قسمت تمیز کردن - درجه بندی
از نظر اندازه بازرسی و رقم بندی از نظر جنس و مرغوبیت بسته بندی
و ضدعفونی میباید کف آن نیز تا ارتفاع اقل ۱.۵ متر مسیانی
و یابکاشی مفروش باشد تا اسفالت و شستشو را امکان پذیر و تسهیل
نماید.
- ۴- در صورتیکه ساختمان اصلی محصور نبوده و بصورت سایبان باشد
بایستی اطراف آن بوسیله توری فلزی محصور گردد تا از ورود مگس
و سایر حشرات جلوگیری بعمل آید.
- ۵- آبیجه برای شستشوی دستها و شستن کلاهها و شرب کارگران بکار
بایستی تمیز و عاری از هرگونه آلودگی باشد.

حداقل وسائل کار در کارگاه

- ۱- دستگاه توزین خرما - این دستگاه باید دقیق و در عین حال
طوری باشد که عمل توزین را بصورت وسادگی انجام پذیر نماید.
- ۲- غربال و یاباسکول تمیز کردن خرما از گردوغبار سایر دستگاه
بایستی بصورت قابل شستشو و نظافت باشد.
- ۳- میز بازرسی و توزین کردن خرما از نظر جنس و درجه رسیدگی.
این دستگاه معمولاً یک میز فلزی و یا چوبی باروکش فلزی میباید
که برای جدا کردن و درجه بندی کردن خرما بکار می‌رود.
- ۴- وسائل بسته‌گیری - در صورتیکه هسته گیری با دست صورت
گیرد میبایستی از دستکشهای لاستیکی استفاده شده و چاقو های
مخصوص این کار که از فلز زنگ‌نزن میباید بکار برده شود و چنانچه
از ماشینهای هسته‌گیری خود کار استفاده شود بایستی پس از خاتمه کار
روزانه شستشو شده برای عملیات روز بعد آماده گردد.
دستگاه ضدعفونی
- ۵- هر کارگاه بایستی مجهز بدستگاه ضدعفونی کننده مخصوص
خرما بوده و در صورت فقدان آن باید این عمل توسط دستگاه های
ضدعفونی خصوصی بانهایت دقت و مراقبت انجام گیرد.
در صورتیکه خرما بطور کامل ضدعفونی نشده باشد از صدور آن
جلوگیری بعمل خواهد آمد.
- ۶- تهیه کنندگان و صادر کنندگان خرما میبایستند جهت برطرف نمودن
اشکالات فنی خود و بدست آوردن هرگونه اطلاعات زیاد تر در این باره
بموسسه استاندارد ایران واقع در جاده قدیم کرج کمی بالاتر از کارخانه
شیرپاستوریزه (تلفن ۲۷۰۵۸) مراجعه و یا از طریق آدرس ذیل مکاتبه
نمایند.
- ۷- وزارت بازرگانی - موسسه استاندارد ایران - خیابان نادری - طهران
رئیس موسسه استاندارد ایران - دکتر مجید خورشید
۲-۱
۷۷۷۴-آ

افزایش اعتبارات صادراتی میتواند بازار را بفعالیت اندازد اعتبارات اضافی باید تحت شرایطی فقط به صادرکننده واقعی داده شود شایع است که شصت میلیون تومان بر میزان اعتبارات صادراتی افزوده میشود

جهان اقتصاد

تقلیل محصولات پشمی

لندن ۲۳-مه - رویترز - امروز
دفتر آمار صنایع پشمی انگلستان
اعلام کرد که محصولات پشمی
انگلستان در ماه مارس گذشته نسبت
به ماه مارس سال ۱۹۶۰ تقلیل
فحشی پیدا کرده است.

عضویت انگلستان در بازار مشترک

لندن ۲۴-مه - خبرگزاری فرانسه
روزنامه سندی اکسپرس چاپ لندن
در آخرین شماره خود می‌نویسد
مسئله شرکت احتمالی انگلستان در
بازار مشترک بزرگترین حادثه تاریخ
معاصر انگلستان خواهد بود.

نقشه اقتصادی

برلن ۲۳-مه - خبرگزاری فرانسه
زاکوفریتراس وزیر امور خارجه توگو
(افریقا) که اینک در برلن بسر میرسد
طی یک کنفرانس مطبوعاتی اعلام نمود
که توگو میل است عضو کامل اتحادیه
بازار مشترک باشد تا آنکه مانند
قبل از استقلال به بازار مشترک بستگی
داشته باشد.

کشتی‌ها

کشتی تجاری و کوند
مارسک ۱۵-مارس کارروز ۳۰-اردی-
بهشت ماه به بندر خرمشهر
وارد شد.

قابل توجه اهالی محترم شهیرزاد

چون تاسیسات شبکه برق شهرداری باتمام رسیده در نظر است
هر چه زودتر بهره‌برداری آغاز گردد و طبق تصویب نامه انجنین شهر از
هرکتور ۵ امپر مبلغ ۱۰۰۰۰۰ ریال و اعتبارات لازم جهت تکمیل این امر
است از تاریخ نشر این آگهی تا مدت ۴۵ روز مبلغ مذکور را بحساب
شماره ۱۶۵۸ برق شهرداری شهیرزاد بانک ملی ایران شعبه سنکسر
پرداخت نمایند رسید وام بمنزله حق تقدم است.

راه موفقیت در تجارت

دوره بازرگانی را در نیویورک بیاموزید
۱- اداره نمودن امور تجاری ۲- دفترداری و
حسابداری ۳- نامه نگاری دو زبانه ۴- تجارت خارجی
۵- طرز کار با ماشینهای حساب ۶- دیکتافون ۷-
تند نویسی ۸- ماشین نویسی ۹- منشی‌گری
باسفارش این مدرسه ترتیبات قانونی در مورد
گرفتن اجازه از طرف اداره مهاجرت آمریکا جهت کار
در یکی از تجارتخانه‌های نیویورک برای کسب تجربه
بیشتر داده خواهد شد.

CAMBRIDGE SCHOOL OF BUSINESS, INC.

220 West 42nd Street, New York City, U.S.A.
برای کسب اطلاعات بیشتر به نمایندها در ایران
دارالترجمه وایزمن خیابان ناصر خسرو مقابل دارائی
مراجعه فرمائید.
۷۶۴۲-آ
(طوطی نه)

ارز

بهای انواع ارز و مسکوک طلا در بازار آزاد تهران

نوع ارز	قیمت بریل
پولوی	۸۳۰۰
نیم پولوی	۳۰۰
ربع پولوی	۱۷۷
زره‌پیم	۷۸۰
زره جدید	۵۸۰
لیره عثمانی قدیم	۶۶۰
لیره عثمانی جدید	۵۱۵
پانزده منای	۱۵۵۰
ده منای	۱۰۰۰
پنج منای	۳۲۴
بیست دلاری	۳۵۰
دلار مکزکی	۳۰۰
طلای شمش	۴۳۴
تقریبی	۱۰۸
نقره جدید	۲۳۲۵

آب

وزارت صنایع و معادن - بهره
برداری از معدن سنگسرخ سمنان تا
۱۳۴۰-۳-۲۲
راه آهن دولتی ایران خرید ۶
قلم لوازم لوله کشی تا ۱۳۴۰-۳-۱۳
انحصار دخانیات خرید دهمزار
کیلو گرم کاغذ الوان را در چهار
رنگ مساوی تا ۱۳۴۰-۳-۱۳

آگهی دعوت مجمع عمومی سالیانه صاحبان سهام شرکت سهامی معادن خمین

مجمع عمومی سالیانه صاحبان سهام شرکت سهامی معادن خمین
ساعت پنج بعد از ظهر روز سه شنبه ۱۳۴۰ خرداد ماه در محل شرکت
واقع در خیابان فردوسی ساختمان امینی تشکیل خواهد شد از آقایان
و بانوان سهامدار شرکت دعوت می‌شود که با در نظر گرفتن مواد اساسنامه
شخصاً یا بوسیله نماینده تام‌الاختیار خود در روز و ساعت مقرر در جلسه
مزبور حضور بهم رسانند.

- ۱- استماع و تصویب گزارش هیئت مدیره
- ۲- استماع و تصویب گزارش بازرسان
- ۳- بررسی و تصویب تراز نامه و حساب سود و زیان سال ۱۳۳۹
- ۴- انتخاب بازرسان
- ۵- تعیین حق الزحمه اعضای هیئت مدیره و بازرسان

آگهی دعوت مجمع عمومی فوق العاده

از صاحبان سهام شرکت سهامی بیمه پارس دعوت می‌شود
که در جلسه مجمع عمومی فوق‌العاده که در تاریخ ۳۱ خرداد ماه ۱۳۴۰
ساعت هفت بعد از ظهر در محل شرکت تشکیل می‌گردد حضور
بهرسانند.

- ۱- اخذ تصمیم در باره گزارش سالیانه مدیر عامل
- ۲- تصویب تراز نامه و حساب سود و زیان
- ۳- اخذ تصمیم نسبت به گزارش بازرسان
- ۴- انتخاب ۳ نفر بازرس و تعیین مقرری آنان

آگهی دعوت مجمع عمومی بانک تجارت خارجی ایران

نظر بمواد ۱۰ و ۱۱ اساسنامه بانک تجارت خارجی ایران از
صاحبان سهام این بانک دعوت می‌شود تا در ساعت ۹ صبح روز شنبه
۲۰ خرداد ماه ۱۳۴۰ در جلسه مجمع عمومی عادی که در محل بانک
واقع در خیابان سعدی ۳ تهران تشکیل می‌شود حضور بهم رسانند.

- ۱- اخذ تصمیم در باره گزارش سالیانه مدیر عامل
- ۲- تصویب تراز نامه و حساب سود و زیان
- ۳- اخذ تصمیم نسبت به گزارش بازرسان
- ۴- انتخاب ۳ نفر بازرس و تعیین مقرری آنان

آگهی دعوت مجمع عمومی سالیانه صاحبان سهام شرکت سهامی معادن خمین

مجمع عمومی سالیانه صاحبان سهام شرکت سهامی معادن خمین
ساعت پنج بعد از ظهر روز سه شنبه ۱۳۴۰ خرداد ماه در محل شرکت
واقع در خیابان فردوسی ساختمان امینی تشکیل خواهد شد از آقایان
و بانوان سهامدار شرکت دعوت می‌شود که با در نظر گرفتن مواد اساسنامه
شخصاً یا بوسیله نماینده تام‌الاختیار خود در روز و ساعت مقرر در جلسه
مزبور حضور بهم رسانند.

- ۱- استماع و تصویب گزارش هیئت مدیره
- ۲- استماع و تصویب گزارش بازرسان
- ۳- بررسی و تصویب تراز نامه و حساب سود و زیان سال ۱۳۳۹
- ۴- انتخاب بازرسان
- ۵- تعیین حق الزحمه اعضای هیئت مدیره و بازرسان

اصلاحات ارضی یا انقلاب

هفته گذشته در آخرین جلسه سخنرانی روسای کشاورزی وزیر
کشاورزی صریحاً عواقب مقاومت با اصلاحات دامنه دار را که لازم
حیات این کشور است اعلام داشت. وی گفت عده ای می‌خواهند آنقدر
برای این مملکت کاری‌نشدند و آنقدر این مملکت سر بسته بماند تا
منقض شود.

ژنرال ملک‌آزاد هنگامی که در زاینده دست با اصلاحات ارضی
زو گفت در کشور های آسیائی مردم حداقل توقع دارند لباسی داشته
باشند که در کشور ما بی‌شماره صنفا سقفی بالای سرشان باشد و غذائی
که شکمشان را سیر کند و در جواب آنهاییکه با اصلاحات ارضی و
توزیع عادلانه درآمد مخالفت می‌کردند می‌گفت عده ای در کشورهای
آسیائی هستند که بسبب حرص مال و نفع پرستی گور خود را با دست
خود می‌کنند. این عده نه فقط ارضی و اموال خود را از دست
خواهند داد بلکه علاوه بر آن جان خود را نیز از دست می‌دهند زیرا
در دوران حاضر گروه عظیمی از مردم را نمی توان برای مدتی گرسنه
نگه داشت. اگر عده قبلی در برابر خواست‌های منصفی این گروه
عظیم مقاومت کنند تقدیرشان جز نابودی چیزی نیست.

در زمانی که عموم کشور های عقب مانده برای جلوگیری از عدم
رضایت عمومی و بهبود وضع زندگی اکثریت دست با اصلاحات ارضی
زده اند برخی از مالکین را تصور می‌کنند که جریان تحولات اجتماعی
جهان را می‌توانند متوقف سازند. باید گفت که ایران از اکثر کشورهای
های آسیائی در اصلاحات ارضی عقب تر است. نظری بکشور های
اطراف ایران از قبیل پاکستان - هندوستان - عراق و مصر کنید.
همه آنها اصلاحات ارضی را مدت‌هاست شروع کرده اند بعضی از طریق
انقلاب و برخی بر اثر دوردانیستی رهبران خود. معلوم نیست ما در
این نقطه از جهان حرفمان چیست و با چه قدرتی می‌خواهیم مسیر
اجتماعی تاریخ را متوقف سازیم.

آزمائی تاریخ و زارعیان ایرانی فکر می‌کردند که خداوند آنها را
فقیح خلق کرده و باید فقیح بمانند. هندوستان و کشاورزان شهر ها و زندگی مردم
هایی بین دهان و شهرها نبود و مدت‌هاست سیری شده. امروز دهائی ایرانی
شهرنشین را ندیده بودند مدت‌هاست سیری شده. امروز دهائی ایرانی
دیگر معتقد نیست که اراده خداوندی بر این تعلق گرفته است که
فقیح بماند. زندگی ارباب خود می‌عده ای شهرنشین را با زندگی
تکت‌بار خویش مقایسه می‌کند و از اینکه پادشاه عادلانه در برابر
زحمات طاقت فرسایش بوی داده نشود رنج میبرد. در قوه خانه
ده خود از رادوی می‌شود که در کشور های همسایه اصلاحات ارضی
انجام شده و یا در شرف اجراست بدین ترتیب کاسه صبرش پر از
شده بیجان می‌آید در صورتی که این بی عدالتی عظیم بر طرف نشود
و اصلاحات از راه عادلانه ای صورت نگیرد و جلو آن گرفته نشود دیری
نخواهد گذشت که بقول وزیر کشاورزی انقلابی روی خواهد داد.

به آنهاییکه با اصلاحات ارضی پر کردن فاصله طبقاتی
مخالفت نمودند و گفته که وضع برای مدتی می‌تواند راکدنگاه
دارند باید موقعیت جغرافیای ایران را یادآور شد و سؤال کرد که
آیا پشت این عده بگناه است آیا آنها می‌توانند به ملتی که
هشتاد درصد آن سطح زندگی رفقا باوری دارد پشت‌گرم باشند یا
آنکه بگناه نظامی متفکر غربی ایران. آیا تصور می‌کنند که اگر
انقلابی داخلی در ایران رخ دهد قوای امریکا بگناه مالکین و
مخالفین اصلاحات نتوانند شتابان وقت باوری دارد پشت‌گرم باشند یا
سروچه بر نامه کمک خارجی کنند که بگنجه تقدیم داشت اینست که
از این پس امریکا بصرف اینکه دولتی طرفدار غرب باشد بوی کمک
نخواهد کرد بلکه ببولت هائی کمک خواهد نمود که اقدامات عادلانه‌ای
در راه اصلاحات سوسیالیستی - مالیاتی و توزیع عادلانه درآمد و
برانداختن فساد و رفاها اجتماعی بعمل آورند و کشور هائیکه در این
راه کامربندارند از کمک‌های مادی و معنوی امریکا بهره ای نخواهند
برد. سایر کشور های غرب نیز به همین طریق.

در اینصورت مخالفین اصلاحات گروهی هستند که تصور می
کنند یکه و تنهایی می‌توانند با دنیائی بجنگند.
دکتر مصطفی علم

کمباین

کمباین خودرو آلمانی
۸ فوت مجهز بموتور دیزل
M.W.M.
باقسط ۴ ساله
حاضر بفروش
نماینده انحصاری در ایران،
شرکت سهامی راه‌موتور
خیابان سعدی تلفن ۳۹۲۳۵

تعمیرگاه و نمایشگاه خیابان شوش
نمایندگان شهرستانها:
آذربایجان شرکت تکنو اطلس
گرجان و دشت - آقای ایرج لطفی
همدان - آقای ابوالقاسم نویسیان

گروه

گروه

گروه

گروه

گروه

گروه

گروه

گروه

گروه

چهار نفر محافظ در کنار تخت ایشمان

بزرگترین جلا تاریخ در برابر آدگاه...



تهدید و تنظیم از
تاریخ

۴۳-

کمی بعد اتومبیل حامل ایشمان ، داشت ملاه‌ای روی تختخواب کشید . یونوسی ایس را ترک کرد و یک و یکی از مردان پاو گفت : آقای ساعه، بعد در برابر یک خانه سنگی ایشمان استراحت کنید ، شماره تمام دو اطافه متوقف شد این خانه در نیرو های خود احتیاج دارید و نباید انتهای یک جاده باریکشتی قرار داشت زیاد خود را خسته بکنید . ایشمان لظه‌ای پس از توقف اتومبیل مردی در حالیکه با یاس زیاد بچشمان او

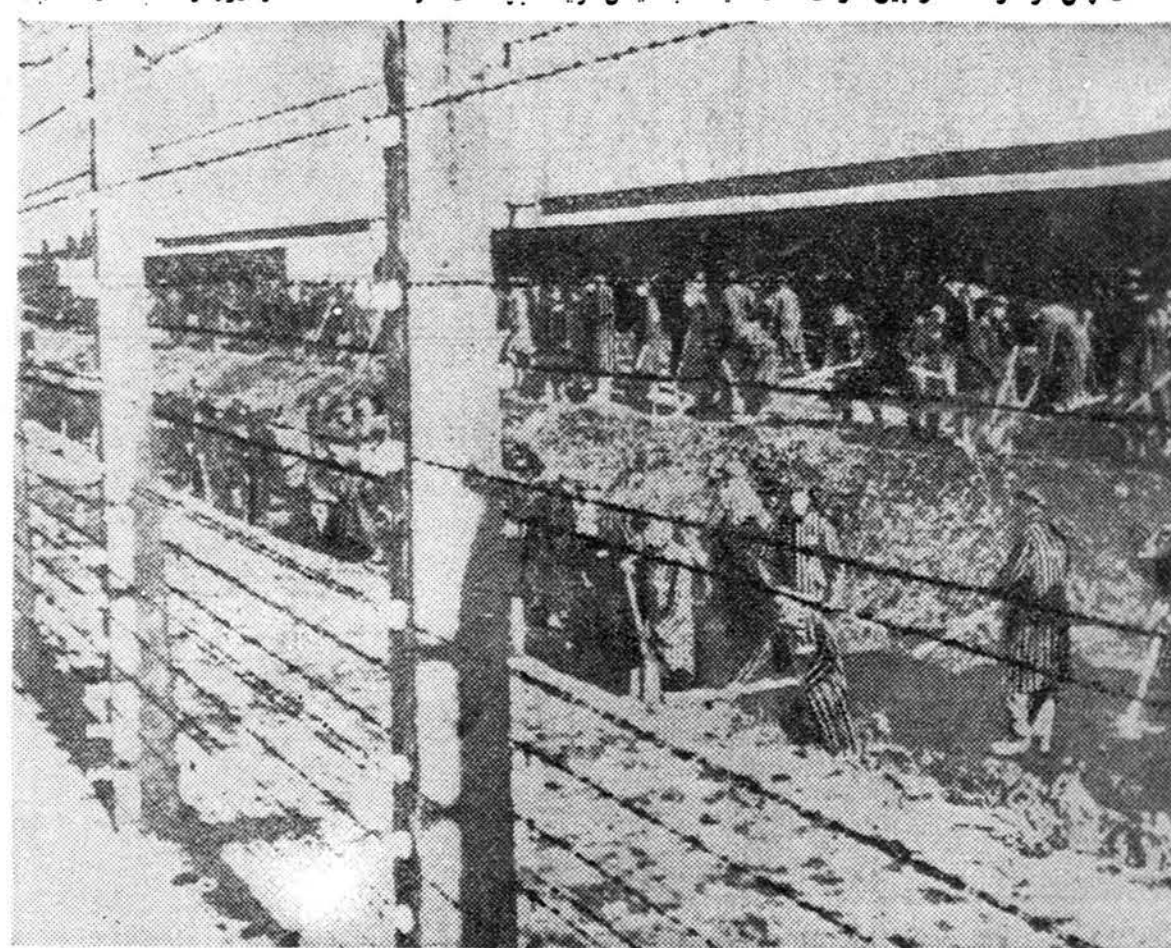

سطره‌ای از کار در اردوگاه مرگ آشویتز

خیره شده بود روی تخت نشست آن مرگباری مراقب او بودند . مرد ادامه داد : یکی از آنها پای تخت او نشست و دیگری روی چهار پایه ای بالای سرش . شما سفر طولانی در پیش دارید .

سکوت مرگبار

در این اتاق معقر جز یک تختخواب ، یک میز کوچک دیده نمیشد و دیوار های آن بعضی گچ با آهک سفید شده بود . هنگامیکه ایشمان وارد اتاق شد ، جان چاقی که پولوز سفید رنگی به تن

آگهی احضار

بغیر نظامیان نصرت‌الله شہرت خسروی فرزند عبدالله دارنده - شناسنامه شماره ۲۵۲ متولد ۱۳۱۲ امیرقوام فرزند سید حسن شہرت ظفری - زنده شناسنامه شماره ۷۵۳۱- متولد ۱۳۱۴ که محل اقامت خود را بابلسر تعیین کرده اند ؛ و با تمام عضویت در دسته و جمعیتی که مرگ و رویه آن اشتراکی است تحت پیگردمی باشند اخطار می شود که طرف مدت دو ماه از تاریخ نشر آگهی خود را بدادگاه تجدید نظر شماره ۱۳ اداره دادرسی ارتش معرفی نمایند . و الا دادگاه طبق ماده ۲۶۱ قانون دادرسی و کیفر ارتش با تمام آنان رسیدگی و مبادرت بصدور رای خواهد نمود . دادگاه تجدید نظر شماره ۱۳ دادرسی ارتش ۳-۲ ۷۲۰۸۲

درلحظات بیداری

او در لحظات بیداری به گذشته

خود میاندیشید به گذشته ای که سراسر آن از قتل و کشتار پوشیده بود . ایشمان با خود میگفت آیا واقعا عصر نازیسم بسر آمده است ؟ آیا ممکن است بار دیگر رفقا و همکاران او در زمان جنگ راهی را که پیشوا کشوده از سر بگیرند .

ایشمان بخوبی میدانست که بسیاری افسران نازی و کارمندان برجسته اس . اس از جنگال عدالت فرار کرده‌اند و در گوشه و کنار دنیا مجددا دست به ایجاد سازمانهای وسیع فاشیستی زده‌اند .

ایشمان در این مدت هشت روزگه در اتاق تاریکی در میان چهار نفر از داوطلبان بیپود بسر میرید بدوران قدرت و افتخارش میاندیشید اما هرگز از آنچه که برای رسیدن باین قدرت و افتخار مرکب شده بود

بسیان نبود . او زمانی که صدای ناله دلخراش تودکان بیپود را که در اطرافهای نماز تن میدانند می‌شنید هرگز به شکست رایش سوم نمی‌اندیشید و هرگز نمی‌دانست روزی از دست هم زرادان کسانی که آنها را به کوره های آدم سوژی میفرستند رزق خود را دریافت

بدارد . ایشمان بازده سال زندگی شکنجه - اوز پس از جنگ را در ترس و بیم بسر برد ترس از گرفتار شدن بدست بیپودیان ، اما سرانجام ترس او به حقیقت پیوست .

مدت هشت روزی را که ایشمان در آن اتاق تاریک بسر برد دردناک - ترین دوران زندگی او محسوب میگردد اما بیپودیان برای آنکه ایشمان احساس شکنجه و ناراحتی نکند پاو داروی خواب آور میدادند .

در صبح روز ۱۹ ماه ۱۹۶۰ یکی از نگهبانان ایشمان یک نیم تنه ، یک پیراهن و یک کراوات پاو داده و گفت : ایشمان لباس بیوش لحظه انتظار بسر آمد .

در شماره آینده
در راه تل آویو

گودیر
نام بزرگ در صنعت لاستیک

ابلاغ دادخواست

در تاریخ ۲۳/۳/۳۸ آقای حاج میرزا آقا جلیان بخش ملاک ساکن قم مرای احدزاده دادخواست بخواسته اعتراض به ثبت پلاک شماره های ۹۲۹ الی ۹۳۱ فرعی از شماره ۱۶۴ اصلی بخش پنجم - مزعه علی‌عمر باقری مقوم به شصت هزار ریال بطرفیت آقایان سرهنگ جواد رضایی ساکن قم خیابان بهروز و سرهنگ محمود زند کرمی تقدیم داشته که شماره ۲۰۲۳۸ دادگاه شهرستان قم ثبت شده است و خلاصه اعتراض آنست که خواننده ها قند باثری رایانم قنات علی‌عمر باقری مورد پلاک شماره ۱۶۴ اصلی بخش پنجم در اوایل سال ۳۶ از آقای فرعی وفاقی خریداری نموده و بعد از تقاضای ثبت آن هشت پلاک فرعی شماره ۹۲۴ فرعی الی ۹۳۱ فرعی از ۱۶۴ اصلی گرفته اند که پلاک اول و دوم مربوط به عمارت دیپار بند و باغ و استخر است و پلاک سوم تا هشت مربوط به شش قطعه زمین است که یکی بمساحت دو بیست هزار متر و بقیه بمساحت دو بیست و هفتاد هزار و سیصد و هشتاد و پنج متر مربع است که خواننده شده است در صورتیکه در سال ۳۶ که نماینده به محل رفته برای دادن شماره گزارش داده که چند حلقه چاه با مختصری آثار استخر می‌باشد و مورد معامله فقط شش دانگ قنات است بدون ذکر قلمه و اراضی و غیره ها . گذشته از آنکه قند مزبور بر طبق گزارش نماینده اداره ثبت دارای اراضی نبوده اگر هم مختصر اراضی که قابل شرب از قنات مزبور باشد اساسا بوخواننده ها انتقال نشده است و اراضی که آگهی شده ملک مجاورین از جمله سه پلاک اخیر آن پلاک شماره ۹۲۹ و ۹۳۰ فرعی از پلاک مزبور جزء قریه خوشاب ملکی خوانده می‌باشد و خواهان مدرک خود را پرورده ثبتی و با رجوعی از مطمئن محلی و معانیه محلو کسب نظر کارشناسی قرارداد است چون محل اقامت آقای سرهنگ جواد رضایی یک نفر از خواننده ها معلوم نیست لذا طبق تقاضای آقای حاج محمد رضا وکیل کبک خوانده و به اجازه ماده ۱۰۰ قانون آئین دادرسی مدنی مفاد دادخواست سه نوبت متوالی در روزنامه رسمی کشور شامنه شاهی روزنامه اطلاعات آگهی میشود که پس از نشر نوبت سوم آگهی دمدت قانونی از حق قانونی خود استفاده نمایند و چنانچه بعد آگهی لازم شود فقط یک نوبت آگهی در روزنامه خواهد شد مدت آنهم دهر روز خواهد بود . مدیر دفتر دادگستری شهرستان قم - محمد طباطبائی ۲۷۴۰-۱ ۳-۱

شعرا و خطبا را کجا میتوان یافت ؟

روزیکشنبه ۶ بعد از ظهر در انجمن ادبی نصر خیابان امیریه جنب انتظام السلطنه محل دبیرستان شاه عباس کبیر

آگهی مناقصه

سازمان بیمه‌های اجتماعی کارگران برای مصرف بیمارستان‌های خود احتیاج به هشتاد تن برنج صدری درجه یک دارد که از طریق مناقصه حضوری طبق نمونه موجود در اداره تدارکات خریداری خواهد نمود . فرستندگان و دارندگان برنج دعوت میشود که تقاضانامه شرکت در جلسه مناقصه را بانضمام برگ رسید نقدی بحساب ۶۹۰۹۱ سازمان بیمه‌های اجتماعی کارگران نزد بانک رفاه کارگران مبلغ دو بیست هزار ریال بعنوان سپرده تا آخر وقت اداری روز پانزدهم خردادماه سال جاری بدفتر اداره تدارکات سازمان واقع در میدان ۲۴ اسفند - اول سی‌متری زویروی ژاندارمری کل کشور سازمان بیمه‌های اجتماعی کارگران تدارکات تسلیم نموده و رسید دریافت دارند . به تقاضاهای شرکت در مناقصه که فاقد سپرده باشد ترتیبی داده نخواهد شد . محل تحویل برنج کلادر محل فروش (تهران) خواهد بود . برنج مورد نیاز در سه پارتی (سی‌تن سی‌تن - بیست‌تن) بمعدت‌های هر یک پارتی ده روز تحویل خواهد شد و تحویل کلی برنج بطریق بالا حداکثر از یکماه تجاوز نخواهد کرد . جلسه کمیسیون خرید سازمان جهت انجام مناقصه ساعت ۱۱ صبح روز شنبه بیستم خردادماه یکم اردیبهشت و چهارم در محل سازمان تشکیل خواهد شد . چنانچه برنده مناقصه از انجام تعهد خود سر باز زند سپرده او بفتح سازمان در رد یاقبول یک یا کلبه پیشنهادات مختار خواهد بود . هزینه آگهی های صادره و هر نوع هزینه دیگری بمسئولیت فروشنده خواهد بود . مدیر عامل ۲۷۹۴-۱ ۲-۱

مدرن ترین ماشین آلات نجاری

ساخت کارخانجات (توز) موجود در تهران

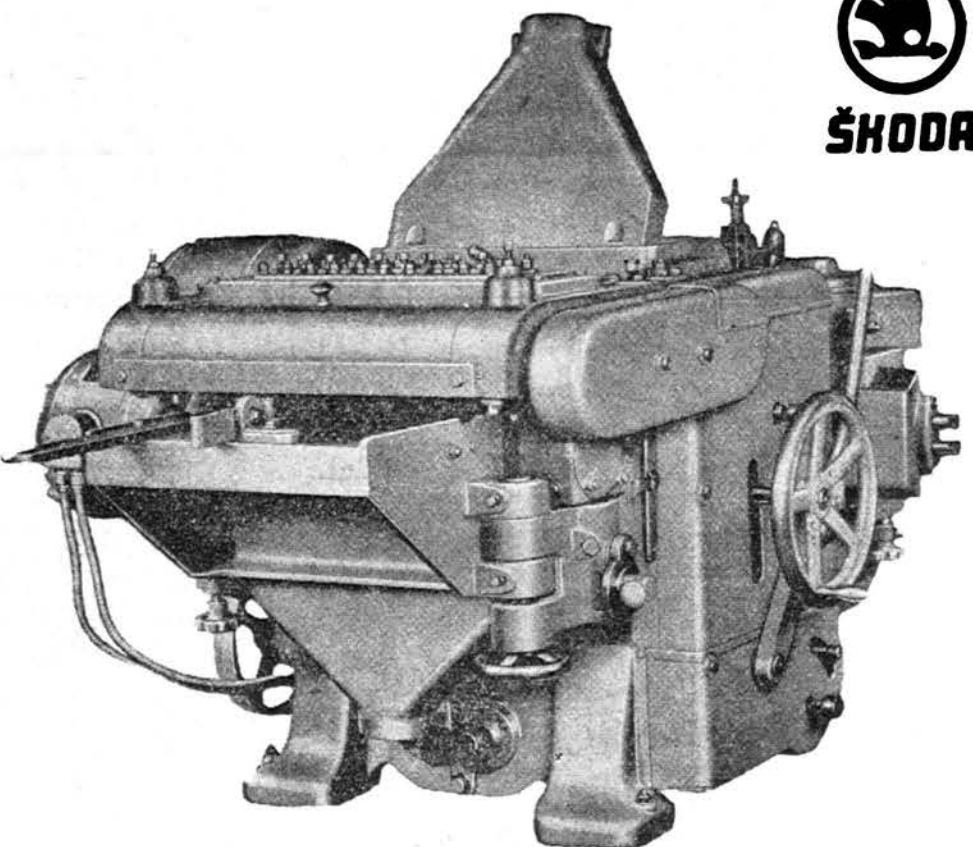
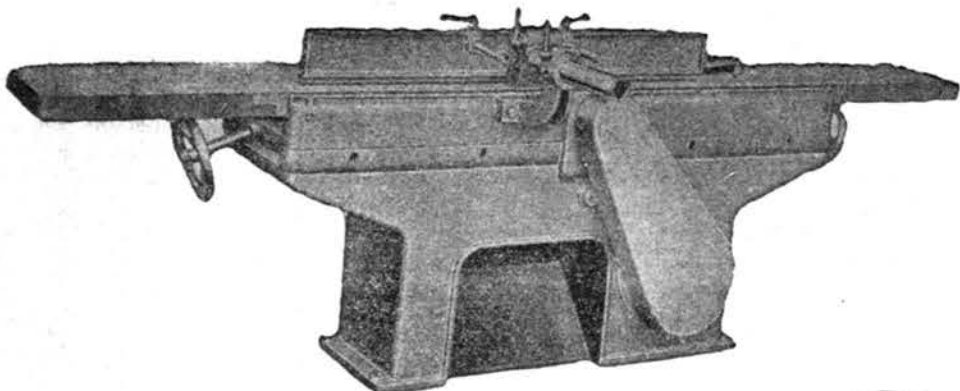

انواع واقسام دستگاههای جدید نجاری توسط شرکت تجارتي ایران واشکودا وارد شد .

از نمایشگاه ماشین آلات موجود در تهران دیدن فرمائید . برای کسب اطلاعات بیشتر و خرید به شرکت تجارتي ایران واشکودا - تهران چهارراه یوسف آباد - شماره ۲۰۳ - تلفن ۴۹۸۱۴ یا ۴۲۰۵۹ مراجعه فرمائید . آ - ۷۶۲۸ (طوطی نو)

قابل توجه خانوادهاهای حجاج

حاجی آقا سفارش کرده که اگر جهت میهمانی کارت دعوت عالی از بنگاه بنفشه (آخر امیریه) تهیه نشود آبروی ما خواهد رفت و من زوی مراجعت به وطن را نخواهم داشت . (عروس خانم هم می گفت تجلیل عروسی نیز بستگی به کارت دعوت آن دارد) . آ - ۵۵۶۳

ERRES
باد بزن :
ایس بلندی
محکم ، بی صدا ، پر قدرت
سر سرعت
مرکز پیش :
تهران - فرشته - شانزدهم - خیابان شاه آبادان - بازرگانی برادران ساوین
اهواز - مغازه یارس
نمایندگاران محمولات ابرار پارس شرکت پارس فرانسه خیابان بهمن شهر ۸۴۱
تلفن ۳۹۱۲۹

آ - ۷۶۲۶

عبور از پنجاه و سه هزاره

کار تبعیضات نژادی در امریکا بالا میگیرد

بعد از حادثه تاسف آوری که دیروز در آلاباما روی داد و در طی آن بیست نفر از سیاهپوستان و سفیدپوستان مجروح شدند امروز چهار صد نفر از افراد پلیس فدرال امریکا مسلحانه آماده مداخله در حوادث احتمالی آینده گردیدند . مقامات آمریکائی قبلا قصد نداشتند در این جریان دخالت کنند ولی وخامت اوضاع بدانجا رسید که کندی نماینده مخصوصی به آلاباما فرستاد .

هدف سفیدپوستان در انجام این تظاهرات این بود که از مسافرت مسافران تساوی نژادی جلوگیری کنند ولی دولت امریکا بامورین خود دستور داده که تمام تسهیلات را برای این مسافران فراهم سازد یکی از اعضای این جمعیت دیروز اظهار داشت ما براه خود ادامه خواهیم داد حتی اگر لازم باشد که زندگی خود را فدا کنیم .

مامورین دولت فدرال امریکا اینک کنترل همه راهها را بدست گرفته اند تا از تعرض مسافران صلح جلوگیری نمایند. ضمنا بزرگترین شرکت اتوبوسرانی امریکا دستور داده شده که بین مسافران سیاه و سفید خود تبعیضی قائل نشود.

نیروهای مسلح امریکا مراقبت از سیاهپوستان را بعهده گرفته اند.

طبق قوانین آلاباما تبلیغات نژادی را محاکمه کند، از این عده تاکنون کسی بازداشت نشده و سه نفر از آنها فعلا در بیمارستان اینک در نظر دارد سفیران تساوی بسترى هستند. دو دختر سفید

جوانان جهان در دام دیو جاز

هتر پیشگان کم سن و سال روز بروز در این آشفته بازار مقام مهمتری کسب میکنند . از جمله «سال مینو» که پیش از بیستسال ندارد اینک بشدت طرف توجه نسل جوان قرار گرفته و اولین صفحه آواز او بیش از یک میلیون و نیم نسخه پفروش وقت . فابیان که هفده سال دارد جزء میلیونر های امریکاست . ولی پدر و مادر او که افرادی فهمیده و متوسط هستند فقط هفته ای ده دلار با پول تو-جیبی میدهند . گردانندگان سینما تنها بجهت های تارکات افکار جوانان توجه دارند و روح رمانتیک را در آنها میکشند و دیگر جوانان این نسل رغبتی به دوست داشتن ویامیل و شور بکازی دست زدن ندارند .

این هیجان زنجیر بر میدارد و در صورت جست و خیز و از آنرا پیخوری منجلی میسازد . یکی از بزرگترین خطرات جاز اینست که از ریتم بری میسازد . همین موضوع یک حالت آشفتهگی و هر چو مرج در افکار شونندگان این موسیعی ایجاد میکند و حال آنکه در سال پیش از پنصد هزار از صنعت او را میخرند و واضح است که این عده هیچگاه بسوی جاز کلاسیک و لونی اترمنانگ گرایش پیدا نمی کنند . سینما نیز خواه نا خواه مبلغ کسانی میشود که مورد توجه طبقه جوان هستند .

در آن هنگام که در یک کبابه و یادریک میمانی خصوصی آهنگ بر سر صدای جاز بر میخیزد جوانان در حالیکه در یک حالت مستی فرو میروند بچست و خیز میپردازند آنچه این دیورا در وجود آنها بر می انگیزد موسیعی است و این موسیعی جدید در رک و پوست جوانان رسوخ کرده و بخصوص سینما را تحت سلطه خود در آورده در امریکا و خیلی از کشورهای جهان کایست که اویس پریشی ، پل آنکا ریکی نسون و ... در فنیمی شرکت جویند تا سیل جوانان را بسوی سالنهای سینما سرازیر کنند . بسیاری از جوانانیکه کمتر از بیست سال دارند گرفتار یک حالت هیجان شدید میشوند و موسیعی جاز از

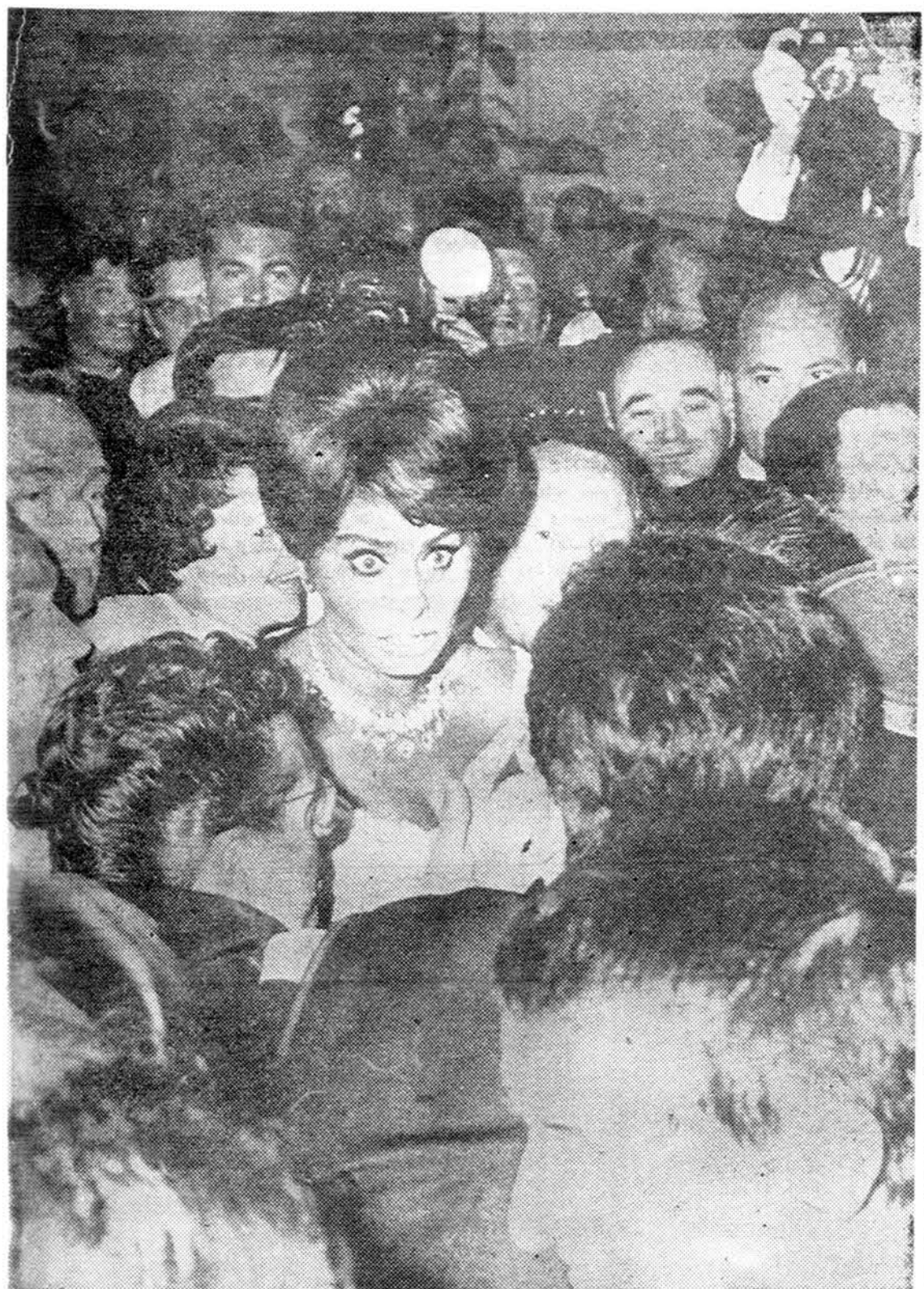

زمین سه ماه دارد

یک دانشمند لهستانی دو ماه دیگر برای زمین کشف کرد

پروفیسور کورویلوسکی که از ستاره شناسان مشهور لهستان است و در رصدخانه ورشوکار میکند امروز به خبرنگاران اظهار نمود که اخیرا موفق بکشف دو قمر طبیعی زمین شده است . این اقسام در فاصله چهار صد هزار کیلومتری سیاره ماقرار گرفته اند و ابری از بخارات فضای بین ستارگان آنها را تشکیل داده است. احتمال می رود که سنگهای بزرگ آسمانی در این ابر غوطه ور باشند . پروفیسور کورویلوسکی اظهار داشت بهترین موقع برای دیدن این دو ماه جدید از نوبه سال ۱۹۶۲ می باشد. در آن موقع هم این دو ماه هر شب فقط بیست دوساعت مرئی خواهند بود. و پروفیسور لهستانی جزئیات اکتشاف اخیر خود را در اختیار دفتر بین المللی

بهره برداری پلیس از شیئی پیدا شده



گای در خیابانهای ایوو (فرانسه) سرگردان بود و هر چه جستجو کرد صاحب خود را نیافت . مامورین پلیس که گاو بیچاره را بر صاحب یافتند آنرا بعنوان شیئی پیدا شده به کلاتری بردند ؛ اما هنوز صاحب گاو پیدا نشده است ولی بنظر میرسد با سابقا چندان از این موضوع ناراضی نیستند زیرا روزانه از شیئی پیدا شده شیرتوشی میکنند. خبرگزاری فرانسه

ستاره امسال
فستیوال کان

سوفیا لورن برنده جایزه بهترین بازیکن زن از فستیوال کان در میان طرفدارانش.

امسال سوفیا لورن درخشان ترین ستاره فستیوال کان بود و فیلم سیوچارو (شرح آن قبلا در همین صفحه داده شده است) که او در آن بازی کرده است مورد استقبال شدیدی قرار گرفت.

یک دگتر شوروی بدون چتر نجات از هواپیما بیرون پرید تا بیماری را نجات دهد

این خبر امروز سروصدای زیادی بپاگرد که یک پزشک شوروی بدون چتر نجات از هواپیما بیرون پریده و بیماری را نجات داده است . خبر مزبور توسط روزنامه « ترود اراگان اتحادیه کارگران شوروی منتشر شد. طبق نوشته این روزنامه واقعه مزبور در حوالی شهر کارا گاندووی داده و جریان از اینقرار است : دکتر

جدول کلمات متقاطع شماره ۱۸۱۸

کلمات متقاطع شماره ۱۸۱۸

اقتی : ۱- از گیاهان گزنده است - ۲- نوعی پتیر وطنی ایران - رودخانه ای در اروپا - ۳- تا بتدریج می رود چه غم است - ۴- ریک ۴- یازده - ۵- مراحل عقابازی - ۶- یک درجه پایین تر از چنابالی - ۷- در وصف یاران شاد و دیوار بوجود آمده بود - ۸- این هم میتواند نوعی عشق بازی باشد - مخالف است و دشمن - ۷- البته چون بدست آید مردم نتوان کشت - اگر بافتنجا نباشند در هندوستان است - ۸- از خود راضی پریاد میکند - چلوانان - ۹- آتش را بخلق بسیار نور بقبله میریزند - آتش افروزی آن هم آدم را بیاد انسان ماقبل تاریخ میاندازد .

عمودی : ۱- دلبری از کشور آنتاب تابان - چه خوش که بی خون دل آید به کنار - ۲- از کاشان می آید و در گرمابه می نشیند بجای خالی ندارد - ۳- عشوه فروشی آسمان - دست فرو بسته - ۴- علامت جمع - اگر مستقیم نباشد آسانتر میدهند - ۵- مال آدم لجباز همیشه یک پا دارد - ۶- خانه آندیشمه - ۶- برای رسیدن به وادی گنجی ویی خبری می بینایند - پیچیدن - ۷- چسبناک - در حمام باغش یکی از مردان بزرگ ایران را کشتند - ۸- در دشمنی اینطور می افتند - علم کتب نرفته و معلم ندیده - ۹- از ماهیا - شوخ از تن میگیرد ۱

حل جدول شماره ۱۸۱۷

اقتی : ۱- شب - شادکام - ۲- ملیجک - ۳- شلی - ۴- گرمه - ۵- بحر - ۶- بیان - ۷- نوب - ۸- نوب - ۹- نوب - ۱۰- نوب - ۱۱- نوب - ۱۲- نوب - ۱۳- نوب - ۱۴- نوب - ۱۵- نوب - ۱۶- نوب - ۱۷- نوب - ۱۸- نوب - ۱۹- نوب - ۲۰- نوب - ۲۱- نوب - ۲۲- نوب - ۲۳- نوب - ۲۴- نوب - ۲۵- نوب - ۲۶- نوب - ۲۷- نوب - ۲۸- نوب - ۲۹- نوب - ۳۰- نوب - ۳۱- نوب - ۳۲- نوب - ۳۳- نوب - ۳۴- نوب - ۳۵- نوب - ۳۶- نوب - ۳۷- نوب - ۳۸- نوب - ۳۹- نوب - ۴۰- نوب - ۴۱- نوب - ۴۲- نوب - ۴۳- نوب - ۴۴- نوب - ۴۵- نوب - ۴۶- نوب - ۴۷- نوب - ۴۸- نوب - ۴۹- نوب - ۵۰- نوب - ۵۱- نوب - ۵۲- نوب - ۵۳- نوب - ۵۴- نوب - ۵۵- نوب - ۵۶- نوب - ۵۷- نوب - ۵۸- نوب - ۵۹- نوب - ۶۰- نوب - ۶۱- نوب - ۶۲- نوب - ۶۳- نوب - ۶۴- نوب - ۶۵- نوب - ۶۶- نوب - ۶۷- نوب - ۶۸- نوب - ۶۹- نوب - ۷۰- نوب - ۷۱- نوب - ۷۲- نوب - ۷۳- نوب - ۷۴- نوب - ۷۵- نوب - ۷۶- نوب - ۷۷- نوب - ۷۸- نوب - ۷۹- نوب - ۸۰- نوب - ۸۱- نوب - ۸۲- نوب - ۸۳- نوب - ۸۴- نوب - ۸۵- نوب - ۸۶- نوب - ۸۷- نوب - ۸۸- نوب - ۸۹- نوب - ۹۰- نوب - ۹۱- نوب - ۹۲- نوب - ۹۳- نوب - ۹۴- نوب - ۹۵- نوب - ۹۶- نوب - ۹۷- نوب - ۹۸- نوب - ۹۹- نوب - ۱۰۰- نوب

مصونیت در برابر سیصد نوع ویروس

کاشف واکنش ضد فلج کودکان پیش بینی میکند که بزودی کودکان با استفاده از یک واکنش مخصوص در برابر ویروس بیماری فلج - سیمه نوع ویروس دیگر مصونیت پیدا خواهند کرد . وی یک مصاحبه تلویزیونی گفت که مصمم است انواع ویروس های فلج را مورد آزمایش قرار دهد و یک واکنش ضد فلج کامل بسازد . دکتر مذکور گفت تجربه نشان داده است که بعضی از ویروسها شرایط مناسبی برای سرخان بوجودی آورند. و اگر ما بتوانیم ویروسها را زیر

باتونیک مجددا قهرمان شطرنج جهان شد

چند روز پیش مسابقات انتقامی قهرمانی شطرنج جهان بین میخائیل تال و میخائیل باتونیک دو تن از استادان شطرنج شوروی با نتیجه سیمیزه بر نتحت بنق باتونیک پایان یافت . باتونیک در نتیجه ناکام گردید . باتونیک در نتیجه قهرمان شطرنج جهان شد . باتونیک در شانزده سالگی استاد شطرنج و در بیست سالگی

دانشمندان چین یک قورباغه مصنوعی درست کردند

امروز اعلام شد که دانشمندان چینی یک قورباغه ماده بطور مصنوعی درست کردند . این حیوان بطور طبیعی رشد نمیدد و بعد از نزدیکی بایک قورباغه نر در دوازده ساعت در دوزخ برداشته می شود .

کاشف واکنش ضد فلج کودکان اظهار نظر میکند که طرز کار ویروس های سرطانی بسیار حیانت کارانه است زیرا آنها تمام دستگاههای یک سلول را تغییر میدهند و خود در پناه آن پنهان میشوند و ریشه سرخان را در بدن میگسترانند .

دوینر در آن موج میزد بوی تگریست . آنگاه با کمک امپراطور ماتوی خود دا پوشید . سپس دوفتر دم در رفتند ولی پیش از آنکه ماری بتواند از اتاق خارج شود ناپلئون یکمرتبه دستگیره در را گرفت و گفت : - قول بده که فردا باز بدیدم خواهی آمد . در غیر این صورت نمی گذارم از اینجا خارج شوی .

آه ! - بله ، تعجب نکن ، این کار را میکنم و اهمیت نمیدم که مردم درباره آن چگونه قضاوت خواهند کرد . وجود تو برای من آنقدر عزیز است که از هیچکاری روگردان نخواهم شد .

خدا این صورت مرخص هستی . پس از آنکه ماری را با محبت در آغوش کشید باواجازماداک همراه «دروازه» به هتل واسکی برگردد .

ماری آن شب را به آرامی خوابید و صبح زود هنگامیکه از خواب بیدار شد خانم ایرامویج نوست صمیمی خود را در کنار بالینش دید و با تعجب پرسید : - چطور باین زودی ؟ - انشاءالله که خیر است . دوستی در حالیکه انگشت خود را روی لبانش گذاشته بود او را دعوت بسکوت کرد . سپس بطرف در رفت و آن را با کلید بست و بنزد ماری آمد و دست گل زیبایی را که روی میز قرار داشت دو نشان داد. کنار دست گل یک نامه سر بسته ودوجه کوچکی فریز رنگ قرار داشت .

آنگاه جبهه ها را روی تخت خواب گذاشت و یکی از آنها را باز کرد .

ماری همچنان ساکت بود .

در حالیکه در جبهه را باز میکرد گفت : - اول این یکی را ببین . آه ! چه دینته روی این زبانی ! حالا آن یکی را باز کنیم . (جبهه دیگر را باز کرد) .

نوشته : ژان سان ارن

عضو فرهنگستان فرانسه

ماری والوسکا

کوش کن ماری ، حقیقت را بگو ، باطیب خاطر حاضر شدی که کت رابه همسری انتخاب کنی ؟ چون جوابی نشنید ادامه داد : - آیا عشق و علاقه به مال و ثروت ، یاجنون جاه و مقام تو را باین ازدواج ادار نکرد ؟ جواب بده . - آه ! خدایا ! چه می شوم . ثروت و مقام هرگز در نظرم ارزشی ندارند .

چرا بسؤال من براستی جواب نمیدی . بالاخره بر علت نبوه که باز دوام باکت تن در دادی زیرا قابل قبول نیست که زن جوان وزبانه مانند شما بدون هیچگونه دلیل باز دوام بایر مرد شمت سناهای راضی شود . حتما حسابی در کار است . ماری لظه ای دوچار شک و تردید شد . سپس آهسته گفت - مادرم میخواست این وصلت صورت گیرد . این بگفتی بار دیگر سیل اشک از دین روان ساخت .

آه ! فهمیدم . مادران این آش را برای شما پخته است . حتما خوشبخت اکنون بشیمان شده اید . همانطور که گفتیم ناپلئون قبلا به جزئیات زندگی ماری وارد بود و مارشال «دروک» و ژنرال «ساواری» ویرس بونیا تووسکی اطلاعات جامعی در باره وضع زندگی کنس والوسکا در اختیار او گذاشته بودند ولی میخواست ماجرا را از زبان خود او بشنود . امپراتور بزرگ هر اندازه که در میدان های جنگ کار آزموده و ماهی بود بهمان اندازه در صحنه عشق بردستی پا و ناتوان بود . نمیدانست نسبت بزنی چگونه باید اظهار عشق و علاقه کند و بهین جهت هنگامیکه ماری آخرین سخنان او را شنید بالحن جدی

بمناسبت دومین سال قیام نیروهای مسلح ترکیه برهبری ژنرال گورسل

علل سقوط رژیم سابق ترکیه

دراواخر دوران اقتدار حزب دمکرات پناهندهای زیادی فساد ارتقاء زورگویی و بی‌عدالتی در سرتاسر کشور ترکیه از حد فزون گشته بود. مخصوصاً عدم اعتدای دولت به قانون اساسی کشور موجب تأثرو ناراحتی عمومی در مملکت شده بود دولت وقت بجای توجه به تذکرات و نصایح مصلحین و مبین‌پرستان و بعضی این که در رویه ر طرز اداره خود تجدیدنظر ننماید روز بروز به تدریج خودافزود و بر فشار و زورگویی افزود خاصه در باره اختناق مطبوعات و عدم رعایت قانون اساسی اعمال شدیدتری را انجام داد و عقابت روش دولت باعث شد که کاسه صبر ملت لریز گردد. همچنین یکی دیگر از علل انقلاب در ترکیه این است که در اثر سوء سیاست اقتصادی بدون نقشه کشور بوطره بدبختی و فلاکت و فقر و ورشکستگی کشانیده شده بود و در ضمن ممکن بود در نتیجه عدم رعایت قانون اساسی هر لحظه در داخله کشور عواقب وخیمی بوجود آید و منجر به برادر کشی شود.

اجتماعات، احزاب سیاسی مخالف، از حق مشروع خود محروم مانده و آزادی فردی از بین رفته بود.

چون این وضع برای ملت ترك تحمل ناپذیر شده بود از این جهت در روز ۲۷ مه ۱۹۶۰ نیرو های مسلح ترکیه تحت رهبری کمیته وحدت ملی باستناد حق و صلاحیت مشروع و قانونی خود که قانون اساسی آنرا معین نموده بود بمظور از بین بردن کانون فساد و همچنین برای نجات ملت که آزادی فردی و اجتماعی خود را از دست داده و دچار ورطه عظیم شده بود بالاخره برای نجات کشور از فتن و ورشکستگی و بمنظور جلوگیری از برادر کشی مجبور شده که مداخله نموده و بنابه وظیفه که بموجب قانون اساسی برعهده داشته است عمل کرده مجرمین و فاسدین را تسلیم قانون و پنجه عدالت نماید. کمیته وحدت ملی برای این که کشور در مدت کوتاهی به حالت طبیعی برگشته و یک حکومت وحدت ملی است که پس از انقلاب دمکراتیک بوجود آید. بدون فوت ۲۷ مه ۱۹۶۰ دربارہ ملت انجام



رئیس کنونی ترکیه

قاشق و چنگال همسکونید

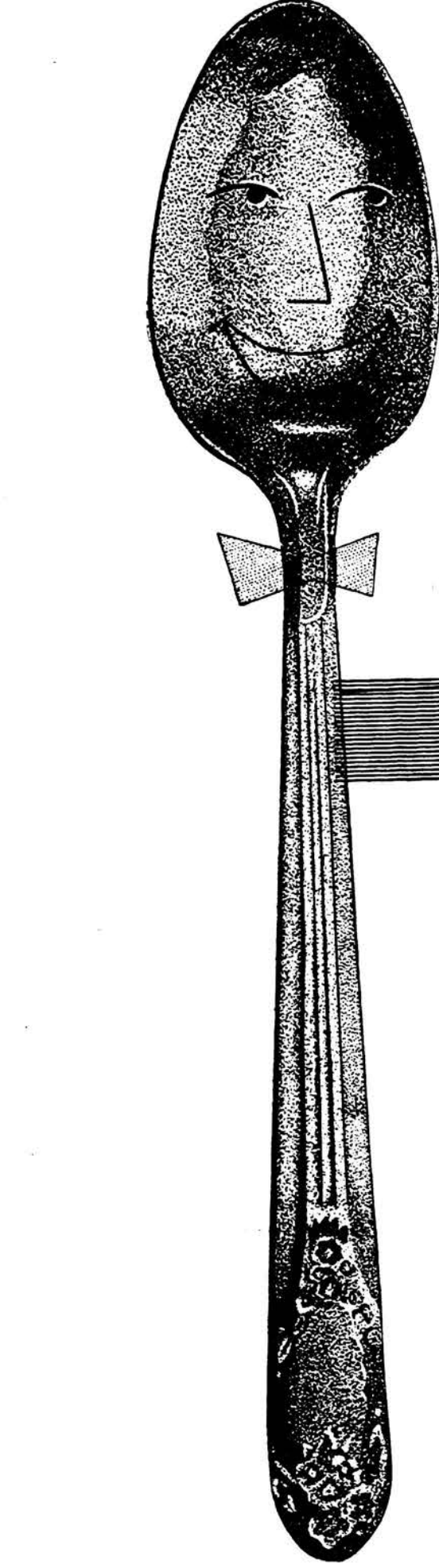
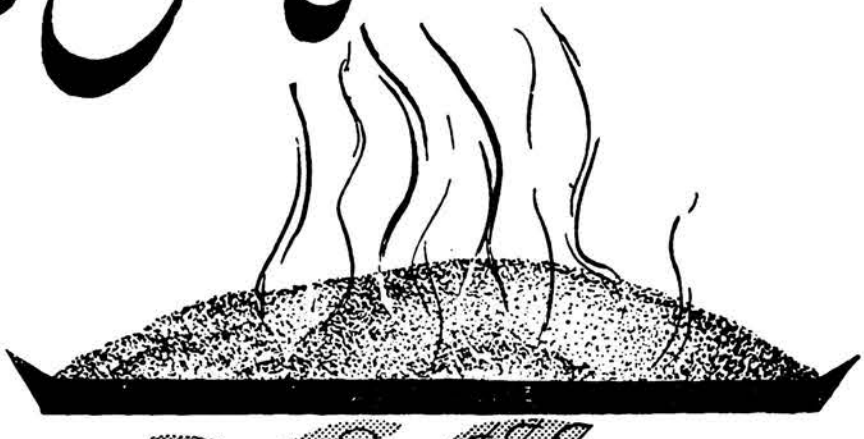

البته قاشق و چنگال زبان ندارند ولی گویی زبان یزبانی میگویند غذا با روغن نباتی و رایمین



مرکز پخش: خیابان بوذرجمهری پاساژ نیکو شماره ۱۶-۱۸ تلفن ۲۵۸۷۶-۲۲۷۲۴

همیشه باگیتی نورد مسافرت نمائید

بنگاه گیتی نورد که با سابقه مند همیشه در رسد جلب رضایت مسافری محترم بوده اینک با تغییرات عمده که در کارها داده تسهیلات بیشتری برای مراجعه کنندگان فراهم نموده است.

هفته روزه صبح سرویس منظم کرمان شیراز - اصفهان و عصرها سرویس اصفهان باوسانل مجیز و اتومبیل های بنز آخرین میسب میبا و مسافرتین را با کمال راحتی بمقصد میرساند.

همچنین محمولات را با وسیله سریع السیر در مقصد تحویل صاحب بار خواهد نمود - محمولات خود را با گیتی نورد حمل کنید و مطمئن باشید در روز مقرر به مقصد خواهد رسید.

تلفن ۵۵۷۲-۱ شرکت گیتی نورد

آگهی تجدید مناقصه

شرکت سهامی مواد غذایی و شیمیائی ایران چهل قلم نوشت افزار مورد نیاز خود را از طریق مناقصه خریداری مینماید داوطلبان شرکت در مناقصه میتوانند همروزه باستثنای ایام تعطیل در ساعات اداری برای دریافت برگ شرایط و مشخصات مناقصه بدترت شرکت واقع در خیابان آمل کوچه دقت مراجعه نمایند.

پیششادات تا آخر وقت اداری روز شنبه بیستم خردادماه جاری (۲۰ خرداد ۴۰) پذیرفته شده و در ساعت ۱۰ صبح روز بعد باز خوانده میشود.

مدیرعامل شرکت سهندس اسمعیل سمعی

تلفن ۷۳۵۰-۱

کیفر ارتش باتسهم شما غیبابا رسیدگی و حکم مقتضی صادر خواهد گردید.

رئیس دادگاه عادی شماره ۲ اداره دادرسی ارتش سرتیپ - نصرت الله صلاحی عرب

آگهی اخطار

بدونفر غیر نظامیان ۱- امیر فرزند عباسعلی شهرت حقیقی ۲- اسدالله فرزند علی شهرت خجسته شغل زارع که محل اقامت خود را داراب فارس تعیین و فعلا متواری و باتهام سرقت مسلحانه تحت پیگرد می باشند اخطار میشود که طرف مد تدو ماه از تاریخ نشر آگهی خود را به دادگاه تجدیدنظر ۲ اداره دادرسی ارتش معرفی در غیر اینصورت دادگاه طبق ماده ۲۶۱ قانون دادرسی و کیفر ارتش باتهام آنان رسیدگی و میادرت بصورت رای غیابی خواهد نمود.

دادگاه تجدید نظر ۲ اداره دادرسی ارتش

تلفن ۷۴۳۸-۲

عضویت در حزب منحل توده در این دادگاه تحت پیگرد میباشد طبق ماده ۲۶۰ قانون دادرسی و کیفر ارتش باید هر طر فددو ماه از تاریخ نشر آخرین آگهی خود را باین دادگاه معرفی نماید و الا برار ماده ۲۶۱ قانون دادرسی و کیفر ارتش سرتیپ - نصرت الله صلاحی عرب

آگهی احضار

بدینوسیله به غیر نظامی اسماعیل درودی فرزند احمد کارمند کارخانه آمل ساکن آمل که فعلا متواری و باتهام مجبورالمکان می باشد اخطار میگردد که باتهام پخش اوراق مسره و و الا برار ماده ۲۶۱ قانون دادرسی و کیفر ارتش سرتیپ - نصرت الله صلاحی عرب

STANDARD

رادیوهای ترانزیستوری

SR-H501

SR-G104

SR-H105

استادارد در دنیا رقیب ندارد

نایندگی: شرکت تجاری ترشیر با مسئولیت محدود - تهران - خیابان بوذرجمهری - ساختمان گرجی

نمایندگی: الکترو ذهاب - خیابان ناصری - پاساژ گنج

SANDOZ

Optalidon

ایطالیون ساندوز

لطفاً موقع خرید ایطالیون شکل مشکت بالا را رعایت مخصوص کارخانه معظم ساندوز وقت فرمایید.

حفاظ

بترین و زیباترین صناعات فزی و دوام دهنده برای ادارات و نهادهای دولتی

نشانی: فروشگاه - شرف تیرسری - تهران - خورشید - ۲۹۹۱۱ - تلفن: ۵۵ - ۶۷۶۵

اجتماعی

مردم حرف میزنند

به شماره ۳۰۰۱۰

همه روزه غیر از روزهای تعطیل از ساعت ۶ تا ۷:۳۰ بعد از ظهر تلفن کنید و با ما مشکلات و درد دل های خود را در میان بگذارید. ماحرفهای شما را در همین ستون بگوش مسئولین امور میرسانیم.

قابل توجه آقای وزیر فرهنگ

بطوریکه اطلاع دارید برابر انتصاب ۱۱ روزه معلمین عوامی آموزان از درس عقب افتاده اند و بنا به تصمیمی که در مجمع عمومی معلمین پس از اعلام پایان انتصاب اتخاذ گردید مقرر شد معلمین در نهایت سعی و کوشش جبران این عقب افتادگی فرزندان خود را بنمایند. ولی متأسفانه مشاهده میشود عده ای از آموزگاران که دانشجو پرستند های مختلف دانشگاه میباشند تمارض نموده و با عنوانی مختلف در این موقع که امتحانات مدارس هم در پیش است ۴۰ روز االی یکماه معذورت از اداره کل بیداری آموزشی داشته و در دافت داشته و بجای اینکه از محصلین خود امتحان کنند خود را برای امتحانات دانشگاهی حاضر می کنند و در نتیجه این کار مدیران مدارس در در این موقع احساس بنوع معلم میگردانند.

از آقای وزیر فرهنگ که هوادار نهایت سعی و کوشش را برای جبران عقب افتادگی دانش آموزان ابراز میدارد تقاضا میشود پاداره کل بیداری آموزشگاه ها موکدا دستور دهند در این اواخر سال تحصیلی از دادن مخصی استعلاجی یا معذورت خودداری نموده و معذورت این عده از معلمین را نیز لغو نمایند تا امتحانات دانش آموزان بتعویق نیفتد.

اینهم شد جواب!
تربیخدا ببینید جواب مردم را چطور میدهند و باچه جملات تیش- داری یکجده سبهدار و رشکمنه را مکتبته رفیق میگویند ازبانک جوانان سهام خود را پس بگیریم گفتند خیال کنید در قمار بازی باخته اید ، آدم به چه کسی اعتماد کند . نادر نشده بنویسید برای ما تصمیمی دلچسب تر بگیرند!

محض اطلاع برزن عرض میشود
در کوه ساوه واقع در خیابان نصرالهدشت چند نفر خیر اندیش لویه فاضل آب خانه خود را بجوی کوچه راه داده اند، محض اطلاع برزن مربوطه عرض فید .

اهالی بدشانس خیابان شاهرخ
ساکنین خیابان شاهرخ هم از بدشانسی روزگارند اشهر دارها می آیند و میروند جز وند نصیب اهالی این خیابان نمیشود ، این مردم کارگر و زحمتکش نان را باید هم رمال گرانتر گوشت را کیلویی ۱۲ رمال گرانتر ، بیغ را کیلویی ۹ رمال گرانتر بخردند قرار بود خط اتوبوسرانی در این خیابان دائمی نمایند ، نکردند، شهباه اهالی گرفتار سبکی هزینه و نوره گرد میشوند، آخرا بنفرد هم بیداری میشود حالهم منتظر اقدامات آقای شهردار جدید هستیم .

بگویند ما هم بدانیم
از قول من بمردم بگویند از این پس برنج بخورند تا احتیاج به نان نداشته باشند دیروز مخلص میهمان داشتیم جای شما خالی چون کارمند دولت هستم نهاد آنگوش داشتیم (نوجه داشته باشید که آنگوش بعلت گرانی گوشت از جمله غذا های حسرت الملوک بشمار میرود) غرض اینکه سر سفره نان سنگکی بود ، من این نان را از روز قبل تهیه کرده بودم بودم بکنید آقا ، این نان از گلولیم پائین نرفته نه از گلولی من نه از گلولی میهمانم ، چون نان باوجود اینکه داخل دیک محظوظ نگه دارم شده بود باز هم خشک و غیر قابل خوردن شده بود ، مجبور شدم از سر سفره بلند شوم و بتانوائی رفتم نان تازه خریداری کنم، آن نانها را تماما خوردیم که مباداری فردا بماند و خوردنی نشود . میخواستیم بیتم ، بدی نان معلول چه غلنی است، مگر وزارت گمرکات و انحصارات خواب است با خود آقای مدیر کل از این نانها نمی خوردند اگر ازها خراب ، چرا خراب است و اگر در آن تقلب میشود چرا جلوی گیری نمی کنند اینهمه پول و بودجه و برو وبیا ، پس مال چیست ، اداره کل غله و نان جز تهیه نان خوب نشهر چه کار دیگری دارد بگویند ما هم بدانیم .

بیایند تکلیف جاده سوم را معلوم کنید
باین آقای شهردار بگویند ، شهرداران سابق هم گرانتر و شان را جرم میکنند ، خیابانها را لکه گیری میکنند و کارهای نظیر کارهای شما انجام میدادند اما ملاحظه میفرمائید که روز بروز وضع این شهر از نظر بهداشت و ابراق و آسایش مردم رو بوخامت می رود ، شما که در امور شهرداری و شهرداری و مخصوص نحوه تأمین آسایش مردم یاد شهر قبول خودتان درجه دکتر دارید بعد از چندین سال بیایند و تکلیف این جاده سوم را معلوم کنید ، ما از بر خانه ای و یلان سرگردان شده ایم .

معرفی یک قاچاقچی
دم سرچشمه یک قاچاق فروش هست که ماموران هم او را می شناسند ، قاچاق هروئین میکند ، گاه گذاری هم در کوچه پشت مسجد پیدایش میشود ، این قاچاقچی زیر دست بچه های مردم را بدبخت می کند .

لازم است شرکت واحد اتوبوسرانی اقدام کند
بجودی که در حال حاضر روزها آفتاب زود طلوع میکند و سرویس کارهای اداری و غیره نیز بهمین نسبت تغییر یافته وغالب اتوبوسهای خطوط واحد ساعت ۸:۳۰ بعد از بامداد در ایستگاه ها آماده هستند متأسفانه اتوبوسهای خط ۸ بلا در نظر گرفتن مسافرینش که اغلب از افراد نظامی و سرباز تشکیل شده گاه اطلاق افتاده که بعد از ساعت ۶ تا اتوبوس در ایستگاه وجود ندارد در این مورد لازم است شرکت واحد اقدام کند .

مراکز پیش ، الکساندر بلین - خیابان فردوسی - شماره ۱۸۵ - تهران
مراکز پیش ، الکساندر بلین - خیابان فردوسی - شماره ۱۸۵ - تهران

خانمها باید زندگی تجملی را کنار بگذارند

این فاصله طبقاتی که بوجود آمده تولید بفض و کینه در طبقات پائین مملکت میکند زنانه باید ساده پوشی را کاملاً رعایت کنند نخریدن میوه های گران خود مبارزه با گران فروشی است

روز دو شنبه هفته گذشته جلسه فوق العاده شورای عالی جمعیت های زنان در حضور والا حضرت شاهدخت اشرف پهلوی تشکیل گردید در این جلسه از طرف اعضای شورای عالی جمعیت های زنان در مورد ایجاد یک نهضت اجتماعی از طرف زنان قطننامه ای تهیه شد و با تصویب والا حضرت اشرف پهلوی ریاست عالیه شورا و همچنین روسای جمعیت های زنان رسید . در همین جلسه تصمیم گرفته شد متن قطننامه برای جلب همکاری دولت در حضور آقای نخست وزیر و ده نفر از نمایندگان شورای عالی جمعیت های زنان قرائت گردد . بهمین منظور صبح روز پنجشنبه ده نفر نمایندگان مزبور با اتفاق نامن منیر سعیدی سخنگوی شورای عالی جمعیت های زنان با آقای نخست وزیر ملاقات کردند . در این ملاقات ابتداء خانم عذرا ضیائی خانمها را معرفی کرد و گفت: در این موقع که دولت یکسلسله اقدامات اصلاحی را شروع کرده است ما از طرف شورای عالی جمعیت های زنان از این اقدامات پشتیبانی می کنیم و قطننامه ای که تدوین کرده ایم تقدیم می شود خانم ضیائی سپس افزود که از جنابعالی تقاضا داریم دستور دهید مقامات شهرداری و وزارت فرهنگ در امور مربوطه به خود زنان را بیشتر دخالت دهند در پایان استدعا داریم برای اجری کلیه برنامه ها و اصلاحات و مبارزه با گران فروشی از وجود ما نیز استفاده شود . انگاه قطننامه شورای عالی جمعیت های زنان قرائت گردید .

اگر جنوب شهر لوله کشی شود تعداد مراجعین درمانگاه کم میشود

در جنوب تهران مردم پیشینهای آینه زدگی در این حدود فعالیت دارند و آنرا باطلاح سازمان آب خود را آغاز خواهد کرد . مسئله آب رسانیده اند پیشینهاد مردم که در عین برای ساکنین این مناطق یکی از حال پیشینهاد مفیدی است اینست مسائل روز است و با توجه به کثرت که سازمان آب تهران محلات را به جمعیت و کمبود آب باید قبول کرد ترتیب ایام قطننامه لوله کشی کند و لوله کشی محلات را که مردم و ساکنین آن قدرت خرید آب از خارج را ندارند در درجه اول اهمیت قرار دهد این پیشینهاد در شورای عالی انجمن های محلی بوسیله نمایندگان جنوب شهر بدمیر کل سازمان آب تسلیم شد و اگر در سازمان برنامه های لوله کشی بر اساس همین پیشینهاد مردم جنوب شهر طرح ریزی شود بطور قطع نارضایتی و شکایت از آب و سازمان آب از میان خواهد رفت . در جنوب تهران مردم قدرت خرید ندارند پول ندارند وضع زندگی آنها مرتب نیست تمرکز جمعیت در خانهها زیاد است و آب حقیقتاً مشکل بزرگی برای مردم است چه بسا بر سر همین آب نزاع و زدوخورد در خانه های مستاجر تشوین در میگردد لوله کشی محلات جنوبی بنفع بهداشت مردم تهران است در صورتیکه آب لوله کشی به خیابان های شوش کوی ساوون بزرگخانه و محله و باغبی و تیر های وولول و جنوب و شهباز و گودهای پایدردمشکل زندگی مردم این محلات تغییراتی روی میدهد . و از مراجعین درمانگاهها و بیداری ها کاسته میشود .

خیابانهای سلیمانیه و جی و برایان بر آب است این خیابانها در غرب تهران واقع بوده و از پر جمعیت ترین محلات تهران میباشند . خیابان سلیمانیه در ضلع شمال جاده قزوین با هزاران خانه ای که در حدود آن ساخته شده فقط از آب چاه عمیقی که در این محل حفر شده استفاده میکنند آب این چاه فقط در محلی که از چاه بیرون میریزد قابل استفاده است و پس از آن کثیف و آلوده میشود و چون در کوچه ها و محلات این منطقه نهر سازی نشده و مردم نیز رعایت بهداشت را نمیکند لذا آب چاه هم پس از جریان در نهر ها مورد استفاده مردم قرار نمیگیرد .

مردم در این منطقه از شوراها و انجمن ها درخواست میکنند که برای تسریع در لوله کشی اقدام شود ولی هنوز معلوم نیست که سازمان آب چه نقشه ای برای این محل دارد آقای نظاری یکی از نمایندگان محلی این کوی در جلسه شورای عالی انجمن های محلی از مدمیر کل آب لوله کشی این کوی شوری حضور داشت پرسید که برای لوله کشی این منطقه چه اقدامی بعمل آمده است . آقای منینس روحانی در پاسخ وی گفت غرب تهران منطقه خیابانهای جی و بریایک و سلیمانیه جزء نقشه نهائی است و سازمان



قابل توجه هتل ها ، بیمارستان ها ، کانه رستورانهای درجه ۱ و ۲ نوش برای استفاده نوشیدن کلیه نوشابه ها و کانه کلاسه محصول کارخانه اتوماتیک نوش ایران از امروز در دسترس شماست .

لوجه

با خرید یک قطعه زمین مسکن خود را زمین قبل باستان ، در دستر دارید و در دستم کج جنب ما را بخرید .

دفتر استانی کوه نور

خیابان شایخ شهبان - ضلع فوقانی پلاک ۷۴۶ - قزوین ۷۰۱۵۵



برای رعایت بهداشت ، راحتی و زیبایی کاشیهای خوش رنگ

راکو RAKO و هاب HOB

دیتورویت DITURVIT

نماینده انحصاری : ا. رستاکیان - خیابان شاهپور - ۱۵۳۳ - تهران

سینماها نایش میدهند...

سینما آسیا تلفن ۴۲۹۰۹
رستاخیز (سینما سکوپرنگی) - دوپله بفارسی) باشکرت : هورست بوخولتنز . شروع : ۱۱ صبح - ۹-۷-۵ بعد از ظهر .

سینما پارس تلفن ۶۷۷۵۲-۴۹۰۸۱
بیا عشق بورزیم (سینما سکوپرنگی) - رنگی - دوپله بفارسی) باشکرت : مارلین مونرو - ایوموتان . شروع : ۱۱ صبح - ۷-۶-۵ - ۹-۷-۵ بعد از ظهر .

سینما ایران (تلفن : ۳۷۳۵۴)
مرغابی سرخ کرده با شرکت : وحنت - شپلا شروع : ۱۰:۳۰ - ۸:۳۰ - ۶:۳۰ - ۴:۳۰ - ۲:۳۰ - ۱۲:۳۰ بعد از ظهر .

سینما گلرنگ (تلفن : ۴۰۰۶۵)
پامعرت (دوبله بفارسی) باشکرت : راج کلور - نونان . شروع : ۱۰:۳۰ - ۸:۳۰ - ۶:۳۰ - ۴:۳۰ - ۲:۳۰ - ۱۲:۳۰ بعد از ظهر .

سینما سندی تلفن ۳۷۱۶۸
بیا عشق بورزیم (سینما سکوپرنگی) - رنگی - دوپله بفارسی) باشکرت : مارلین مونرو - ایوموتان . شروع : ۱۰:۳۰ - ۸:۳۰ - ۶:۳۰ - ۴:۳۰ - ۲:۳۰ - ۱۲:۳۰ بعد از ظهر .

سینما اسکار تلفن ۴۵۷۹۷
خانه قایق (دوبله بفارسی) باشکرت : دوپله بفارسی) باشکرت : سونیا لورن - کاری گران . شروع : ۱۰ صبح - ۲-۴-۸ بعد از ظهر .

سینما آریا (ترانس و سالن)
برهنه و سرگردان (سینما سکوپرنگی) - رنگی - دوپله بفارسی) باشکرت : جینا لولو بریجیدا - لوست بورگناین . شروع در سالن : ۱۰:۳۰ - ۸:۳۰ - ۶:۳۰ - ۴:۳۰ - ۲:۳۰ - ۱۲:۳۰ بعد از ظهر .

سینما زهره تلفن ۳۰۴۸۰۸
رعد در آفتاب (ویستاویژن - رنگی - دوپله بفارسی) باشکرت : سوزان هیوارد - جف چندلر . شروع : ۱۰:۳۰ - ۸:۳۰ - ۶:۳۰ - ۴:۳۰ - ۲:۳۰ - ۱۲:۳۰ بعد از ظهر .

سینما برلیان تلفن ۳۳۵۳۵
خوب گوش کن (ویستاویژن - دوپله بفارسی) باشکرت : هال مارچ . شروع : ۱۰ صبح - ۲-۴-۸ بعد از ظهر .

سینما گریستال تلفن ۳۷۶۷۵
خوب گوش کن (ویستاویژن - دوپله بفارسی) باشکرت : هال مارچ . شروع : ۱۰ صبح - ۲-۴-۸ بعد از ظهر .

سینما ترویل تلفن ۳۹۴۹۰
جنگل مربع (واید اسکرین - دوپله بفارسی) باشکرت : تونی رتیس - لوست بورگناین . شروع : ۱۰:۳۰ - ۸:۳۰ - ۶:۳۰ - ۴:۳۰ - ۲:۳۰ - ۱۲:۳۰ بعد از ظهر .

سینما مونا روز تلفن ۷۲۹۲۹
خوب گوش کن (ویستاویژن - دوپله بفارسی) باشکرت : هال مارچ . شروع : ۱۱ صبح - ۲-۴-۸ بعد از ظهر .

سینما رویال تلفن ۴۹۷۸۵
جنگل مربع (واید اسکرین - دوپله بفارسی) باشکرت : تونی کرتیس - پات گراولی . شروع : ۱۰:۳۰ - ۸:۳۰ - ۶:۳۰ - ۴:۳۰ - ۲:۳۰ - ۱۲:۳۰ بعد از ظهر .

دوایوین سینما (تهران پاس)
جنگل مربع (واید اسکرین - دوپله بفارسی) باشکرت : تونی کرتیس - پات گراولی . شروع : ۱۰:۳۰ - ۸:۳۰ - ۶:۳۰ - ۴:۳۰ - ۲:۳۰ - ۱۲:۳۰ بعد از ظهر .

سینما همای تلفن ۴۲۱۶۹
رستاخیز (سینما سکوپرنگی) - دوپله بفارسی) باشکرت : هورست بوخولتنز . شروع : ۱۱ صبح - ۳-۷-۹ بعد از ظهر .

سینما سیلا (تلفن : ۳۷۳۴۲)
نارقه نارنجی (دوبله بفارسی) باشکرت : جری لویس . شروع : ۱۰:۳۰ - ۸:۳۰ - ۶:۳۰ - ۴:۳۰ - ۲:۳۰ - ۱۲:۳۰ بعد از ظهر .

سینما میاس (تلفن : ۳۷۳۴۹)
مرغابی سرخ کرده با شرکت : وحنت - شپلا شروع : ۱۰:۳۰ - ۸:۳۰ - ۶:۳۰ - ۴:۳۰ - ۲:۳۰ - ۱۲:۳۰ بعد از ظهر .

سینما بارک (تلفن : ۳۹۶۳۷)
پامعرت (دوبله بفارسی) باشکرت : راج کلور - نونان . شروع : ۱۰:۳۰ - ۸:۳۰ - ۶:۳۰ - ۴:۳۰ - ۲:۳۰ - ۱۲:۳۰ بعد از ظهر .

سینمای درج اول

سینما سیلوانا تلفن ۳۳۷۷۷
قتل بازکن (واید اسکرین - دوپله بفارسی) باشکرت : تومن ویزوم . شروع : ۱۰:۳۰ - ۸:۳۰ - ۶:۳۰ - ۴:۳۰ - ۲:۳۰ - ۱۲:۳۰ بعد از ظهر .

سینما پردیس
قاجاتیان هروئین : باشکرت : وارن اندرسون . شروع : ۱۰:۳۰ - ۸:۳۰ - ۶:۳۰ - ۴:۳۰ - ۲:۳۰ - ۱۲:۳۰ بعد از ظهر .

سینما فردوسی (تلفن : ۳۴۷۸۵)
سالمای خطرناک (دوبله بفارسی) باشکرت : فرانکی ون - جکی لین . شروع : ۱۰:۳۰ - ۸:۳۰ - ۶:۳۰ - ۴:۳۰ - ۲:۳۰ - ۱۲:۳۰ بعد از ظهر .

سینما فری (تلفن : ۳۷۸۹۲)
سالمای خطرناک (دوبله بفارسی) باشکرت : فرانکی ون - جکی لین . شروع : ۱۰:۳۰ - ۸:۳۰ - ۶:۳۰ - ۴:۳۰ - ۲:۳۰ - ۱۲:۳۰ بعد از ظهر .

سینما شعل (تلفن ۳۳۸۲۶)
دوکیلیون سال قبل از میلاد مسیح (دوبله بفارسی) باشکرت : ویکتور ماتیور . شروع : ۱۰:۳۰ - ۸:۳۰ - ۶:۳۰ - ۴:۳۰ - ۲:۳۰ - ۱۲:۳۰ بعد از ظهر .

تاترها

چشمه بارید (تلفن : ۳۲۲۶۵)
یادبون خاتم و یغومیر با شرکت : هرازد - شپلا - جعفری شروع : ۸:۳۰ - ۶:۳۰ - ۴:۳۰ - ۲:۳۰ - ۱۲:۳۰ بعد از ظهر .

تاتر پارس (تلفن : ۳۳۸۱۱)
حامد و شهبان (با نقشم کسره آفت) شروع : ۸:۳۰ - ۶:۳۰ - ۴:۳۰ - ۲:۳۰ - ۱۲:۳۰ بعد از ظهر .

هارمونی

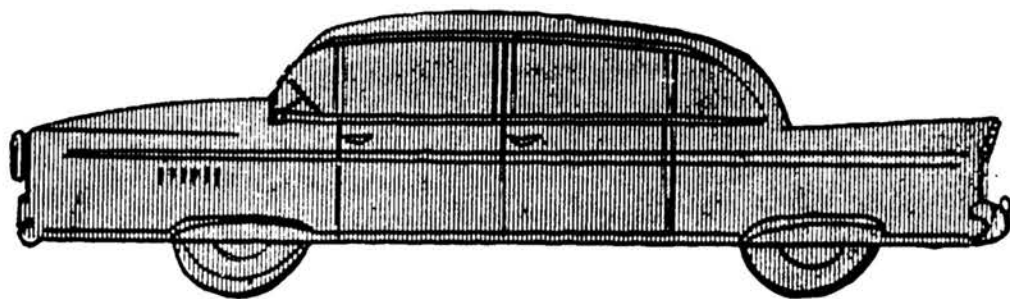
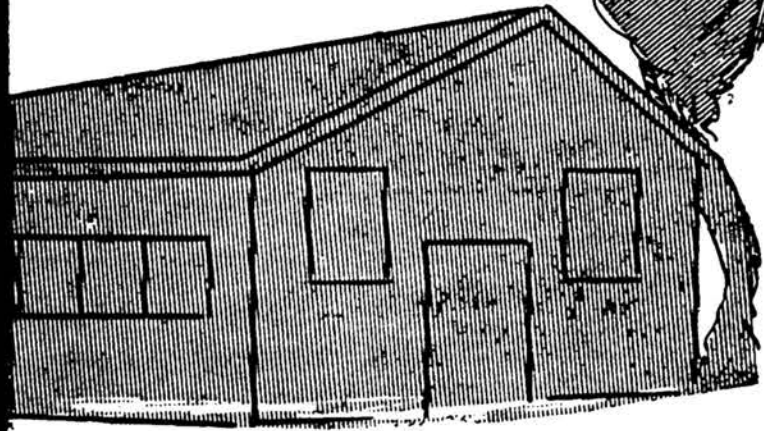
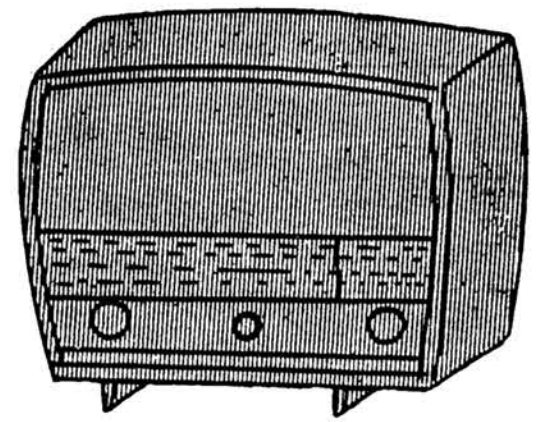
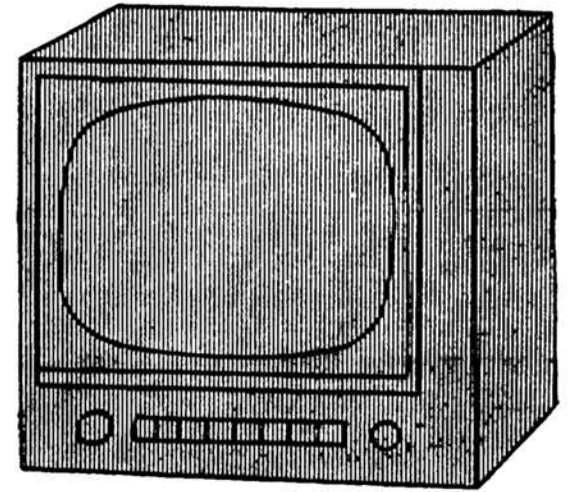
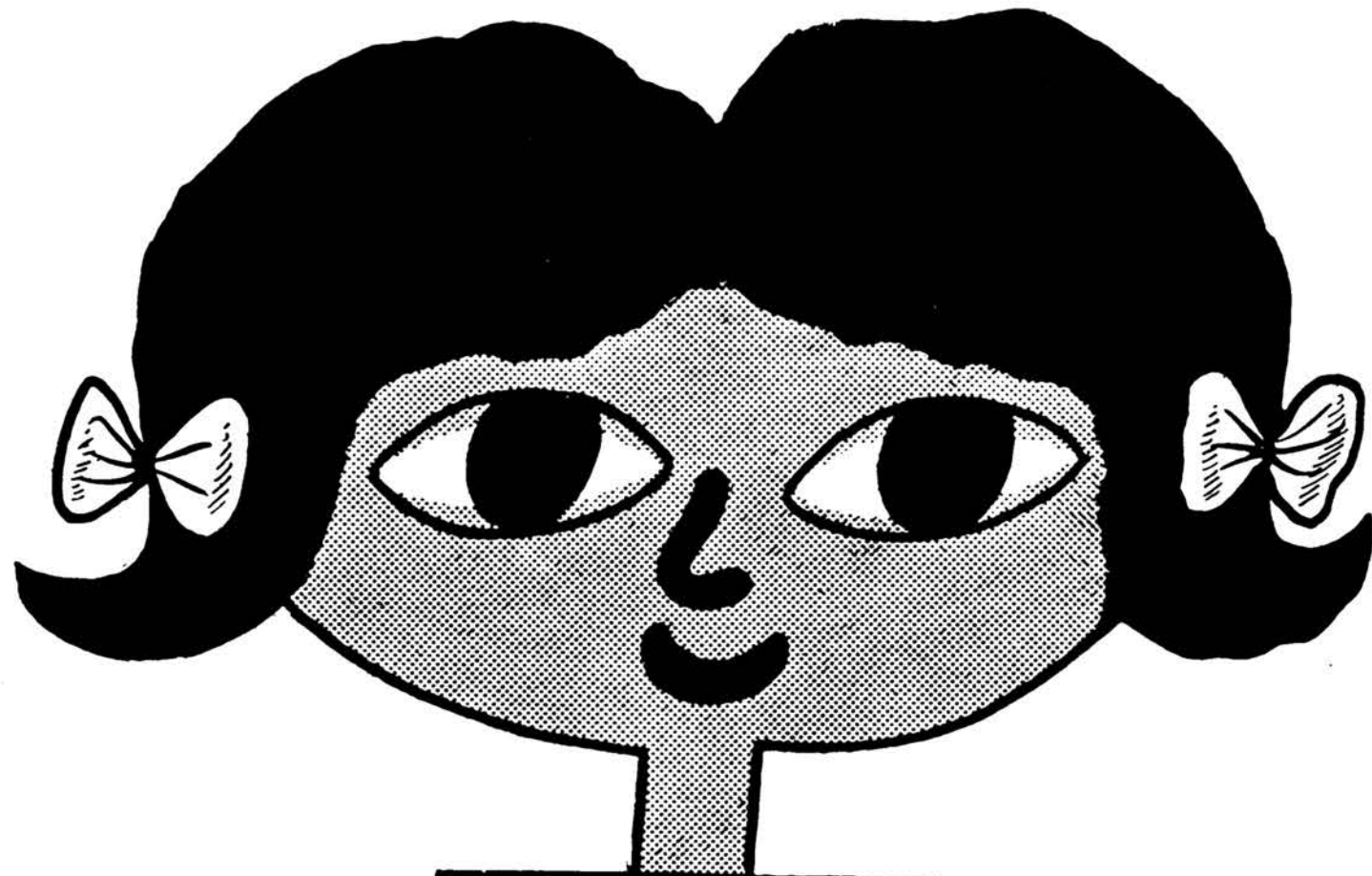
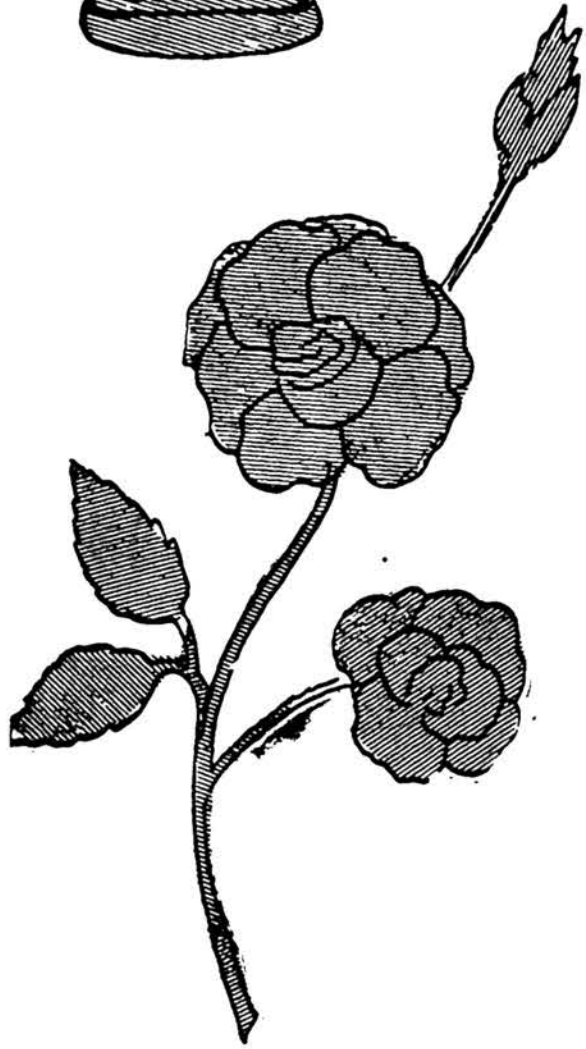
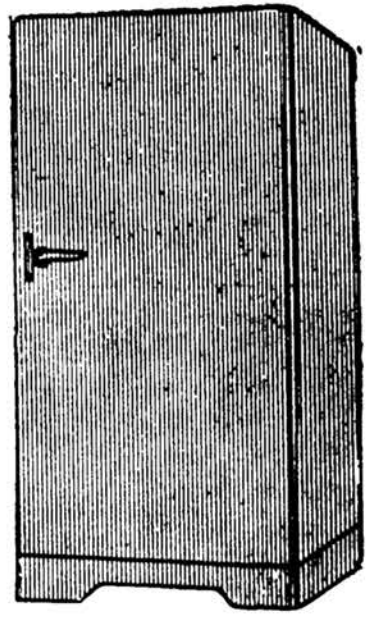
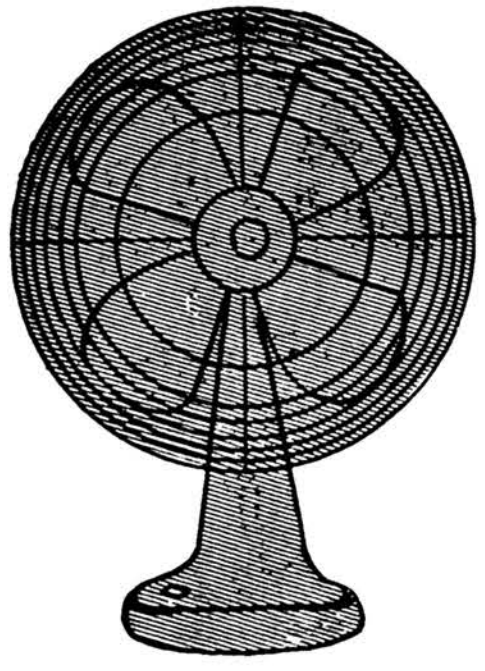

جایزه مافوق تصور

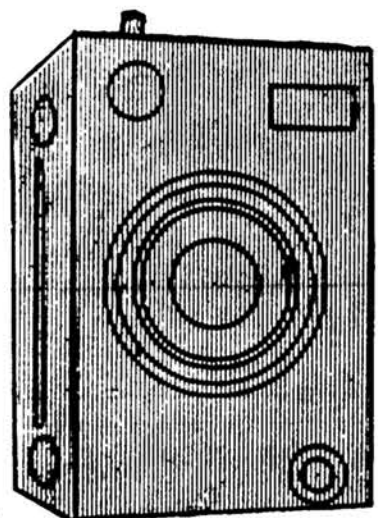
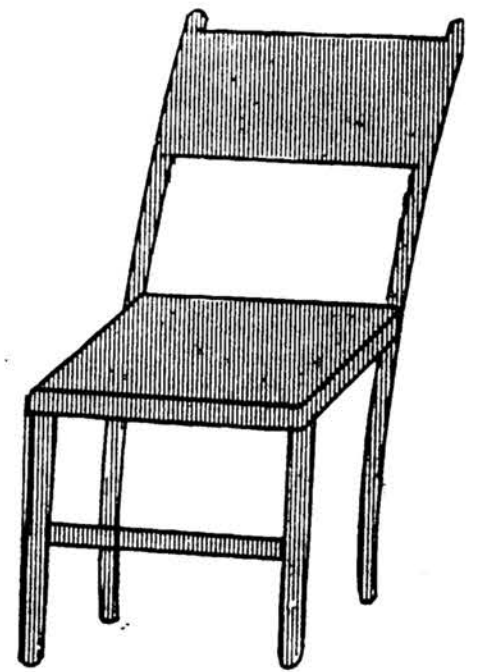

هارمونی چیست؟

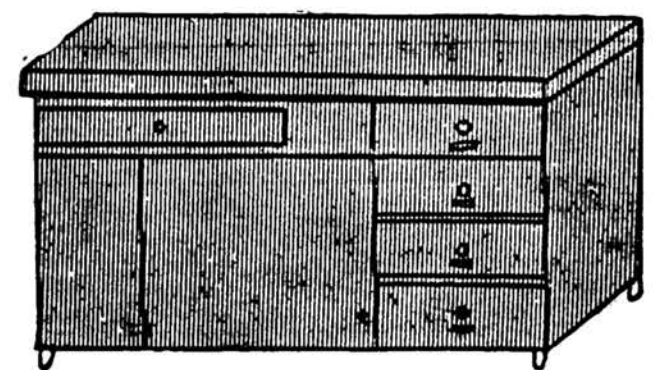

کانون آگهی عرب

شرکت سهامی شرق الکتریک خیابان شمیران ۶۳۷ ساختمان هدایت - تلفن ۷۱۴۵۸

نوشته سرریدر بولارد سفیر
کبیر اسبق انگلستان در تهران -۴- ترجمه : دکتر
غلامحسین وفائی
(شترها باید بروند...!!)

توجهی حمله به ایران بنظر مشکل
میرسد شاید بتوان حمله بدون جهت
و سبب هیتلر را به چهار کشور کوچک
اروپای غربی و روس آلمان نسبت به
مجارستان و یوگسلاوی و یونان و
همچنین وجود تعداد زیادی آلمانی در
ایران و وجود احساسات موافق آلمان
در میان افسران ارتش و پلیس ایران
را بهانه و دلیل برای موجه ساختن
تجاوز متفقین بیان نمود .
معلوم نیست اگر اشغال ایران
صورت فیکرت بعدا چه حوادثی در
ایران بشود متفقین روی میداد .
باید بخاطر آرد که در سالهای
۱۹۴۲ و ۱۹۴۳ گروهی از افسران
عالمگیره ارتش ایران بهرامی جاسوس
های آلمانی توطئه ای چیده و چند
فرودگاه را آماده کرده بودند تا
افسران و نیروی آلمان در آن نقاط
پایه شده و ایران را اشغال کند.
صرف ایران برای مردم این
کشور صدمات و مشکلاتی بیاد آورد
و گر چه ایران یک کشور متحاب
محسوب نمیشد اما بعنوان بیطرف از
خوابار و آذوقه متفقین نصیبی برد و
بواضع مناسبی دوران جنگ را بی پایان
رسانید .

بلافاصله پس از اشغال مذاکرات
بین متفقین و دولت ایران درباره
مسائل فوری و مهم آغاز شد بر طبق
موافقت طرفین مقرر گردید که
نمایندگان سیاسی آلمان و ایتالیا
و رومانی و مجارستان و بلغارستان
بسته شده و کادمنان آنان فوراً
ایران را ترک گویند .
کلیه آلمانیها بیکه شغل سیاسی
نداشتند میبایستی به قوای شوروی
یا انگلستان تسلیم گردیده و قتل
یا چند نفر کارشناس فنی اجازه داده
شد که بکار خود مشغول باشند.
اما در اجرای این موافقتنامه تأخیر
زیاد بعمل آمد و معلوم شد که پلیس
ایران روی موافقی با متفقین نشان
نمیدهد و یا شاید آنطور که قبلاً
ادعا میشد آلمانها تحت نظر دقیق
پلیس ایران نبودند .
ولی علت عمده تأخیر عدم تمایل
پادشاه بود .

در همان موقع مقاله ای در یکی از
روزنامه های مهم پایتخت انتشار یافت
که طی آن از بسته شدن سفارتخانه
های محور اظهار تأسف شده و اظهار
عقیده گردیده بود که ایران نباید
نمایندگان سیاسی خود را در کشور
های محور تعطیل کند بلکه واسطه
سیاسی باید محفوظ بماند .
رای ما تردید نبود که این مقاله با
موافقت و اجازه شاه ایران انتشار
یافته بود .
بالاخره کشور های متفق که پیش
از این تأخیر در اجرای موافقتنامه را
مصلحت نمیدانستند تصمیم گرفتند
نیرو های خود را تا حومه پایتخت بیاورند
تا مواد موافقتنامه دقیق اجرا شود .
همین تصمیم بود که حوادث غیرمنتظره ای
ببار آورد .

درد نیرو های خارجی برای ایرانیان
بسیار دردناک بود اما در عین حال
مردم ناراضی انتظار داشتند که
شاه برکنار شود دلیل این عده
آن بود که چون شاه متفقین را
آزاد به اشغال نظامی ایران نموده
آنها را از سلطنت خلع خواهند نمود.
اما متفقین عقیده داشتند مادام که
هدفهای جنگی آنان در ایران که
بهارت از رساندن مهمات بشوروی
می باشد تأمین باشد مسئله دولت
ایران امری است مطلقاً مربوط به
خود ایرانیان . با این ترتیب ایرانیان
خود یا پادشاهی شده بودند که
وضع مبهمی داشت .

اتفاقات متوجه ما بود
ما در وضع مشکلی قرار داشتیم
زیرا خشم مردم نسبت به متفقین
بیشتر متوجه انگلیس ها بود چه
آنکه اولاً مردم از روس ها
انتظار بد رفتاری داشتند می گفتند
که انگلیس ها باید جلوی آنها
را بگیرند تا آنها روس ها را خطرناک
میدانستند ولی چنین نظری درباره
انگلیس ها نبود . برای نمونه گفتگوی
بین یک روزنامه نگار که شدیداً
با حمله واز سیاست بریتانیا در
ایران انتقاد می نمود و یک وزیر
کابینه با نقل می نمایم : وزیر
به مدیر آن روزنامه گفته بود :
حملات شدید شما به انگلیسها
شاید بسیار بیجا باشد اما چرا از
روس ها که رفتارشان صد برابر
بدتر از انگلیس ها می باشد انتقاد
نمی کنید ؟ روزنامه نگار متوجه
جواب داده بود : چه می گویند؟

خروج از ایران
چون شامیخواست از ایران خارج
شود یک کشتی بازرگانی برای این
منظر بخلیج فرستاده شد . رضا
شاه اظهار تمایل نمود که به هند برود
اما سیاست خند مذهبی وی زمینه
ساعدی برایش در هتد باقی نگذاشته
بود و دولت هند با آن موافقت نکرد
پیشنهاد شد که به جزیره موریش
برود . این پیشنهاد مورد قبول شاه
واقع گردید پس از چندی بعلمت
ناسرگاری هوا خواست کانادا پرود
دولت کانادا نیز موافقت نمود
نتایم

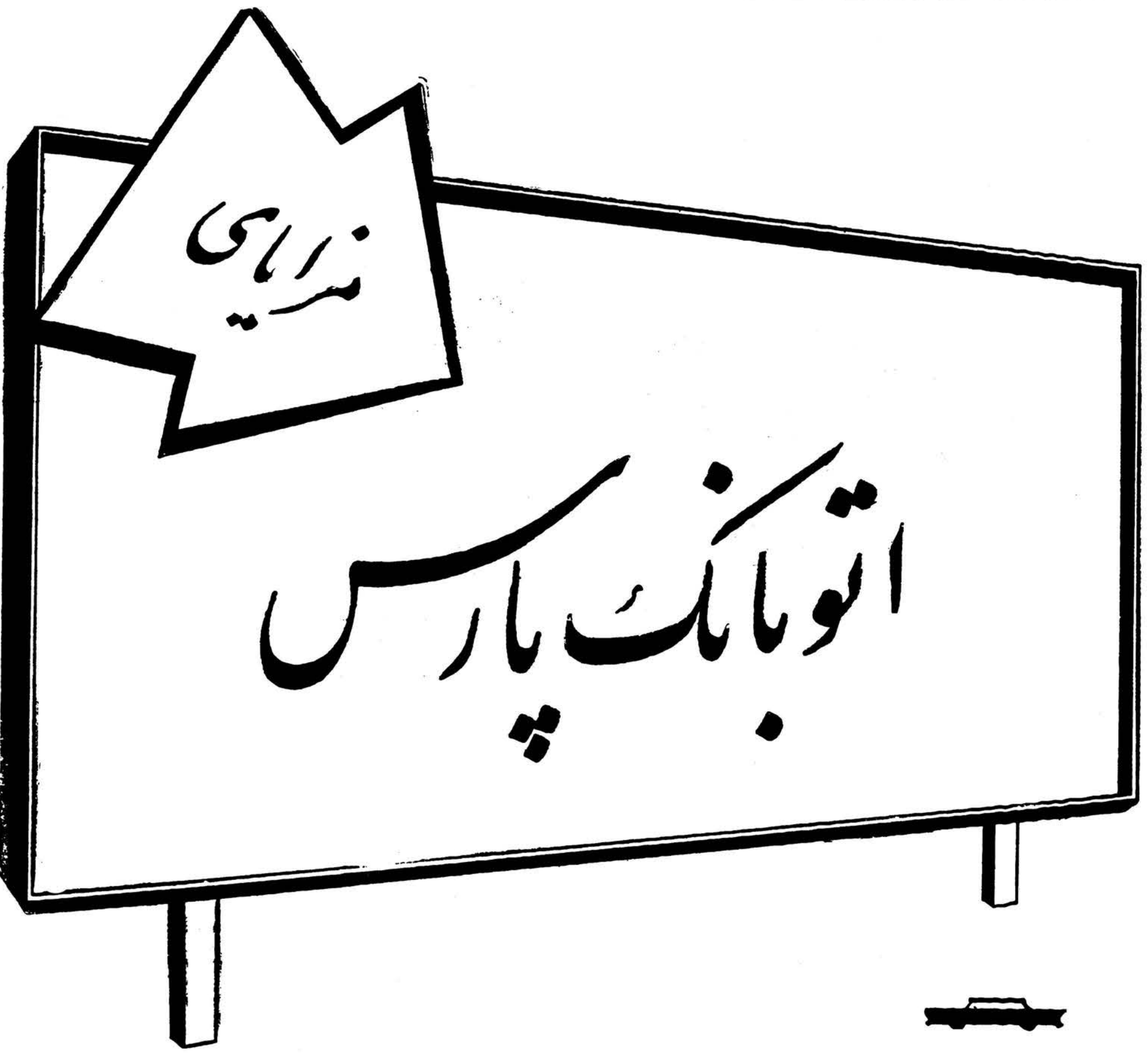

- ۱- در سه دقیقه چک شما پرداخت میشود
- ۲- احتیاجی به پیاده شدن از اتوموبیل ندارید
- ۳- مشکل پارکینگ شما بکلی منتفی است
- ۴- شب و روز در خدمت شما است
- ۵- چک شما در هر یک از گیشه ها قابل پرداخت است



فالو ما

اتوبانک افتتاح گردید جاده شمیران سه راه ضرابخانه

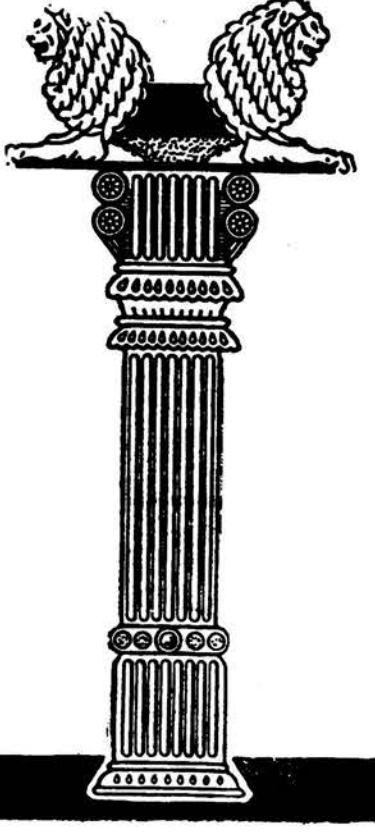

آگهی مناقصه خرید خامه
کارخانه شیر پاستوریزه تهران مقدار ۴۰۰ تن خامه مورد نیاز
خود را از طریق مناقصه خریداری می نماید داوطلبان شرکت در مناقصه
می توانند با مراجعه بکارخانه و اخذ برگ شرایط پیشنهادات خود را
حداکثر تا پایان روز پنجشنبه ۲۵ خرداد ۴۰۳۲۵ بدقت کارخانه تسلیم و رسید
دریافت دارند پیشنهادات واصله در تاریخ شنبه ۲۷ خرداد ۴۰۳۲۷ باز و قرائت
میشود . رئیس کارخانه شیر پاستوریزه تهران . دکتر مصطفی اورنگی
۲-۱ ۷۴۸۴-۱

آگهی انتخاب هیئت مدیره و بازرسی شرکت سهامی راهنمائی کشاورزی
طبق نامه مورخه ۱۸ خرداد ۴۰۳۲۶ شرکت سهامی راهنمائی کشاورزی
به پیوست صورت جلسه مورخه ۲۶ خرداد ۴۰۳۲۶ آقای مهندس علی اصغر قنوجی
به سمت عضو مدیر عامل و آقای مهندس علی مفیدی به سمت رئیس
هیئت مدیره و آقای مهندس حبیب اله کاظمی به سمت عضو هیئت
مدیره و آقای یداله نایب به سمت بازرسی شرکت برای مدت یکسال
انتخاب شده اند . مراتب طبق ماده ۲۰۰ قانون تجارت به ثبت رسیده
و برای اطلاع عموم در روزنامه رسمی کشور و یکی از جراید کثیرالانتشار
یومیه آگهی می شود .
رئیس اداره ثبت شرکتها و علامت تجاری و اختراعات . مهدی تراقی
۵۸۷۹-۱

آگهی دعوت مجمع عمومی عادی
بدین وسیله از صاحبان سهام شرکت سهامی آگینه دعوت می
شود که در ساعت پنج بعد از ظهر روز بیستم خرداد ماه ۱۳۴۰ در جلسه
مجمع عمومی که در دفتر کارخانجات ذوب مس ونورد ایران تشکیل
می گردد حضور بهم رسانند .
مستور جلسه .
۱- استماع گزارش مدیر عامل
۲- تصویب ترازنامه عمل کرد سال ۳۹
۳- تجدید انتخاب هیئت مدیره
۴- انتخاب بازرسی برای مدت یکسال .
۵- تعیین خط مشی و شود در کارهای جاری شرکت .

از تاریخ اول خرداد ۱۳۴۰ قیمت جاره داربست فلزی **آنتریپوز** برای هر متر مربع روکار بنا (فاساد) به ۱۲۰۰۰ ریال ماه تقبیل یافت
مزد نصب و گرایه حمل در شهران مجانی است ، برای کلیه سفارشات فوری خود : با تلفنهای ۶۹۶۳۱ ، ۶۹۷۸۴ ، و ۶۸۹۳۶ بمکالمه فرمایید

متن کامل مصاحبه مطبوعاتی آقای درخشش وزیر فرهنگ

بقیه از صفحه ۱۲
تصویباتشان تمام شده و در ایران هستند و با این حال برای آنها ارز فرستاده می شود این از عجایب است. حقیقتا يك عده ای از مصلحین هستند که هم ارز به آنها می دهند و هم با باهایشان اینجا پول بریان می گیرند .
خلاصه فرهنگی را که در اختیار گذاشته اند ما با این صورت تحویل گرفته ایم شما قضاوت کنید که کار ما چقدر مشکل است . شما خیال نکنید این افرادی را که ما می خواهیم از فرهنگ استان سر کلاس بفرستیم افراد بی کس و بی حسابی هستند اینطور نیست این ادارات که درست شده روی احتیاج درست نشده بلکه شخصی آمده پارتی برای خودش درست کرده و این آدم برای يك اداره درست کرده اند و بعدا دلش خواسته که اداره کل بشود برای اینکه از مزایای آن استفاده کند بعد هم مرتب کارمند از این طرف و آن طرف جمع کرده اند و به آنجا فرستاده اند حالا ببینید این ها چقدر برای ما مشکل است و با چه مشکلاتی ما در وزارت فرهنگ مواجه هستیم ولی همانطور که عرض کردم مسلما ما موفق خواهیم شد بجهت اینکه نیروی کلیه فرهنگیان پشتیبان ما است و کاملا هشیار و بیدار هستند و آنچه لازم باشد حمایت می کنند . من دیشب که باشگاه مهرگان رفتم با احساسات عجیبی و روبرو شدم و امیدوار هستم که من از این احساسات بفتح فرهنگ مملکت استفاده بکنم .
آقای درخشش در پایان بیانات خود راجع بوظایف مطبوعات در مورد بهبود وضع فرهنگ گفتند بنده فکر می کنم که اگر روزنامه ها و مجلات نیز مطالبی بنویسند که این مطالب افکار جوانان ما را روشن بکند و در راه پیشرفت فرهنگ باشند این خدمتی است که مطبوعات تنها میکنند یعنی به فرهنگ مملکت و جوانان کشور من از شما تمنا می کنم که در این مسائل خودتان توجه بفرمایید .
بایستی مطبوعات و فرهنگ در

آگهی شرکت کشاورزی جنوب - اهواز

پیرو آگهی شماره ۲۶۲ مورخ ۳۹/۱۲/۲۹ به اطلاع صاحبان سهام شرکت سهامی کشاورزی جنوب - اهواز . می رساند چون جریان تقسیم اراضی که بر طبق مصوبات شرکت و مراجع صلاحیتدار باتمام رسیده و از لحاظ تنظیم افزایش بایستی بوسیله قرعه صاحبان هر قطعه معین شوند شرکت از صاحبان سهام دعوت می نماید که در ساعت ۸ صبح روز جمعه دوازدهم خرداد ماه ۱۳۴۰ در دفتر شرکت واقع در خیابان کیومرث حضور بهرسانند قادر عمل قرعه کشی که با حضور شخصیت های قانونی انجام می شود نظارت مستقیم داشته باشند عدم حضور هر یک از صاحبان سهام مانع قرعه کشی نخواهد بود و کمیسیون مخصوصی که در عمل تقسیم اختیار تام دارد بوظیفه خود عمل خواهند نمود . صاحبان سهام توجه داشته باشند که عمل قرعه کشی قطعی است و در هر صورت موظف هستند زمینی که بوسیله قرعه به سهام آنها اصابت می نماید تمهیداتی را که شرکت دارد طبق مقررات انجام نمایند و بعدا هیچگونه ادعا و اعتراضی از هیچیک از صاحبان سهام پذیرفته نخواهد بود .
شرکت سهامی کشاورزی جنوب - اهواز
۲-۱ ۷۵۹۰-آ

قابل توجه کلیه افراد صنف عطار و سقط فروش تهران و توابع

پیرو آگهی وزارت محترم دارائی موضوع مالیات سال ۳۹ و بقایای سنواتی افرادی که تا به حال در پرداخت مالیات مقطوع خود تاخیر و مسامحه نموده اند می توانند با مراجعه بدفتر اتحادیه واخذ کارت مالیاتی حداکثر تا پایان خردادماه جاری در پرداخت مالیات مورد توافق خود اقدام و تصفیه حساب مالیاتی دریافت دارند در صورت عدم مراجعه و پرداخت مالیات مسئولیت خسارت وارده متوجه آنان خواهد بود .
ضمنا افرادی که تا به حال موفق به تمویض برگ عضویت جدید نگردیده اند همه روزه با دو قطعه عکس بدفتر اتحادیه مراجعه و برگ عضویت جدید دریافت خواهند نمود .
رئیس اتحادیه صنف عطار و سقط فروش تهران و توابع حاج عباسعلی اسلامی
۷۶۶۲-آ

خاتم میگوید: متعلق نیست



حق با کیست؟

خاتم میگوید سرپرش های آلمانی روی غن نباتی گل که کله بدست آوردن

هزار ها جایزه شگفت و عیالقه

است بر نقش دارد و زیر این در انتخاب و غن نباتی گل برای تهیه غذای خانواده پیشقدم بوده ام . آقا در برابر این ادعای خاتم هم آقا و هم بکت حرفی و در گردن لایکی خود ندارید . سرپرش در انتخاب و غن نباتی گل که کله بدست نمی گیریم بر زمین آنها چه میگردند و آیا واقعا حق با کیست ؟

غن نباتی گل گل رو عمنما

بزرگی هر يك سرپرش آلمانی را با يك برک مخصوص جایزه مبادله خواهید کرد . برک های مخصوص جایزه را در شهرستانها از نمایندگان رسمی روغن نباتی گل و در تهران تر مراکزی که در آگهی های بعثت اعلام خواهند شد دریافت مینمایند .



آشنا

۷۶۶۰-آ

CLARETTA

نشانه بهترین نوع جنس



منسوجات Claretta بافته شده در مدرن ترین کارخانجات با مهارتی که ژاپنیها در ساختن این نوع اجناس دارند بی نیاز از تعریف است . اگر بمنسوجات رایجی علاقه مندید و مایلید بهترین نوع آنرا انتخاب کنید کلار تا جویا بگوی شماست .
منسوجات Claretta بافته شده از نخ مشهور Claretta Three Golden Horses همیشه Claretta انتخاب کنید .

KURASHIKI RAYON CO., LTD.

2, Umeda, Kita-ku, Osaka, Japan "KURARAY OSAKA"

60202

آگهی مزایده فروش اجناس مستعمل

شرکت سهامی برق و گاز اهواز اجناس مستعمل زیر را بطور مزایده و با شرایط مشروحه پائین به فروش می رساند :

- ۱- سیم مسی لخت تقریبا ۲۷۰۰ کیلوگرم
- ۲- لوله آهنی و پلیتی تقریبا ۳۲ عدد
- ۳- تیر آهن نمرات مختلف تقریبا ۲۵ عدد
- ۴- براکت آهنی اندازه های مختلف تقویا ۸۰ عدد
- ۵- مقره تقریبا ۲۱۵ عدد
- ۶- موتور سیکلت ۲ دستگاه
- ۷- پنکه سقفی ۶ دستگاه
- ۸- طایر ماشین سواری ۸ عدد
- ۹- تیوب ماشین سواری ۸ عدد
- ۱۰- اتاق آهنی ساخت خارجی برای جسم ۱ عدد
- ۱۱- اتاق چوبی ساخت ایران برای جسم ۱ عدد

۱- هر یک از شرکت کنندگان در مزایده بایستی مبلغ سی هزار ریال به عنوان سپرده به بانک ملی ایران شعبه اهواز به حساب جاری شماره ۶۶۴۳ پرداخت و قبض رسید بانک را به پیوست پیشنهاد خود در پاکت لاکو مهر شده به دفتر شرکت واقع در خیابان بیست و چهار متری تسلیم نمایند .

۲- پیشنهادات رسیده تا ساعت اداری روز چهارشنبه ۱۷/۳/۴۰ دریافت و در تاریخ روز پنجشنبه ۱۸/۳/۴۰ ساعت ۱۰ صبح پاکتهای رسیده با حضور پیشنهاد دهندگان در کمیسیون مربوطه باز خواهد شد .
۳- به پیشنهادات مهیم و مشروط و بدون سپرده ترتیب اثر داده نخواهد شد .

۴- برنده مزایده بلافاصله در کمیسیون اعلام و ایشان ملزم خواهند بود فوراً در تحویل گرفتن اجناس اقدام و وجه مزایده را نقدا پرداخت نمایند . بدیهی است چنانچه از انجام معامله بهر عنوان خودداری نمود سپرده او به نفع شرکت ضبط خواهد شد .

۵- شرکت در رد و یا قبول يك یا کلیه پیشنهادات مجاز است .
۶- هزینه نشر این آگهی به عهده برنده مزایده است
۷- داوطلبان برای ملاحظه اجناس نامبرده بالا و کسب اطلاع بیشتری می توانند همه روزه از ساعت ۱۰ صبح الی یک بعد از ظهر بدفتر شرکت مراجعه نمایند .
۳-۱ ۷۶۶۸-آ شرکت سهامی برق و گاز اهواز



پرسول

شماره ثبت در ایران ۲۰۶۱۹

اشعه ماوراء بنفش را بدون مسه فرار دفع مینماید

رنگهای صیقلی را به چگونگی تغییر نمی دهد

دوره تضمین شده آن اگر تا ۵ سال بشکند بطور رایگان تعویض میشود .

دارای گواهی نامه لنگره چشم پزشکی بروکل است .

شرکت عینک سازی تهران خیابان نوری

تلفن ۶۶۸۶۱

۷۶۴۴-آ

سازمان فاگوپا

بشما تو حساب می‌کند

که خود را برای مسافرت بدور دنیا آماده کنید



بلیط مسافرت شما که با جت های غول پیکر انجام خواهد گرفت در اتوبانک پارس آماده است و علاوه بر بلیط مسافرت بیست هزار تومان پول نقد برای مخارج متفرقه در اختیار شما گذاشته میشود .

مسافرت بدور دنیا و ۲۰ هزار تومان وجه نقد جایزه اول اتوبانک پارس است . اتوبانک پارس که روز اول خرداد افتتاح شده است بکسانی که تا پایان روز نهم تیر ماه ۱۳۴۰ یعنی چهار روز پس از افتتاح در اتوبانک پارس حساب جاری باز کنند جوایز ممتازی اهدا خواهد نمود که مسافرت بدور دنیا و بیست هزار تومان وجه نقد جایزه اول آنست .

از نخستین روزهای پیدایش بشر که - صدها قرن میگذرد میلیونها انسان آمده اند زیسته اند و رفته اند لیکن در میان نسلهای انسانی کسانی که دنیائی را که در آن زندگی میکرده اند دیده باشند انگشت شمار بوده اند و هنوز هم که عصر شکفت انگیز موشک و جت است عده معدودی از انسانها میتوانند ادعا کنند که بدور دنیا گشته اند اتوبانک پارس شما را به مسافرت دور دنیا میفرستد .

در اتوبانک پارس حساب باز کنید سپس بار سفر را ببندید و آماده باشید شما از فراز ابرها ، دریاها ، اقیانوسها ، قاره ها و شهرها خواهید گذشت و بدور دنیا گردش خواهید کرد و با مشاهده آداب و رسوم و نژادها و افکار و عقاید ملل مختلف به مصداق مثل مشهور یک خانم و یا یک آقای دنیا دیده ای خواهید شد .



سخنگوی کمیته ایالتی طرفداران جبهه ملی فارس گفت :



نماینده‌گان اطلاعات در خدمت مردم

مردم شهرستانها بوسیله نمایندگان اطلاعات خواسته‌های خود را شرح میدهند

انتظار هفت‌ساله اهالی جویبار

چندروز قبل عده ای از فرهنگیان ، بازرگانان و کشاورزان جویبار شاهی بدقت نمایندگی اطلاعات درجوبیبار مراجعه کردند ، این عده تقاضای خود را بانماینده اطلاعات در میان گذاشتند تا درروزنامه منمکس شود و از نظر اولیای امور بگذردشاید مورد توجه قرار گیرد ..

نماینده‌گان طبقات مختلف اهالی جویبار میگفتند : هفت سال قبل مردم جویبار وعده داده شد که دراین بخش شهرداری تأسیس شوداهالی با این وعده خوشدل شدند و حتی زمین برای ایجاد ساختمان شهرداری خریداری کردند و سند زمین را تحویل فرمانداری شاهی دادند وبانتظار تأسیس شهرداری و ایجاد ساختمان آن تنگنشدند حالا هفت سال گذشته وهنوز این وعده عملی نشده است این عده میگویند که ما اینموضوع را برای یاد آوری میگوئیم تا چنانچه وعده تأسیس شهرداری در جویباراز خاطر اولیای امور رفته است بخاطر بیابورند ...

شاید اگر تاکنون شهرداری در جویبار تأسیس شده بود از حریق های مدهشی که طی این هفت سال در این بخش روی داده و خساراتی وارد آورده جلوگیری میشد ، شاید تابحال کوچه ها و خیابانهای این بخش اسفالت ریااقل سنگفرش شده بود ، شاید تاکنون بهداشتاین منطقه تأمین و فرهنگاین بخش توسعه یافته بود ولی ...

این عده میگویند حالا هفتسال است در انتظار تأسیس شهرداری بسر میبریم وتقاضا داریم هر چه زودتر این انتظار هفت ساله پایان یابد.

انتخابات انجمن شهر در شهرستانها

سیرجان - آقای سلیمانی فرماندار سیرجان اظهار داشت طبق دستور وزارت کشور و استانداری کرمان بزودی انتخابات انجمن شهر این شهرستان مجددا شروع خواهد شد .

بستان آباد - آقایان مجید فرنی - برجلی امیرانی - علی مولوی - عبدالحسین اربابی و مجید بهلول عربی بسمت اعضای انجمن شهرستان آباد انتخاب شدند .

نوشهر - ساهالی نوشهر طی نامه ای که بموزارت کشور نوشته اند ، تقاضا کرده اند که در این شهرستان نیز انجمن شهر تشکیل گردد.

تقاضای مدیر کل

خبرنگار ما در لاهیجان گزارش میدهد برپرویز آقای فیروز آبادی مدیر کل سازمان چای برای بازدید کارخانه ها و باغات چای در لاهیجان باین شهر وارد شد در مجلس معارفه ای که بر پا گردید آقای فیروز آبادی از صاحبان کارخانه های چای تقاضا کرد که با دلگرمی بکار خود ادامه دهند .

خشنودی کشاورزان

خبرنگار ما در دماغان مینویسد اخیرا از طرف اداره کشاورزی دماغان برای مبارزه با آفت سن در مزارع قراء زرگی آباد - برم - خیرن و حسین آباد اقدام شده است . کشاورزان قراء مزبور از این اقدام سوسندستولین اداره کشاورزی اظهار خشنودی میکنند .

خودکشی در بیمارستان

خبرنگار ما در رفسنجان گزارش میدهد چند روز قبل یکی از بیماران بیمارستان رفسنجان بنام علی بعلت نامولوس بقصد خودکشی با چاقو قسمتی از گلوی خود را برید در لحظات آخر پرستاران بیمارستان متوجه جریان شدندو برای نجات علی اقدام کردند .

متصدی کارپردازی فرهنگ آبادان با داشت شد

فعلا از چند نفر متمهم دیگر بازپرسی میشود

این عده بچند فقره سندسازی متمهم میباشند

خبرنگار ما در آبادان گزارش میدهد بر اثر اعلام جرمی که در بهمن ماه سال ۳۷ از طرف آقای بیغش مدیر آموزشگاه زاینده رود آبادان علیه آقایان رضوان رئیس وقت اداره فرهنگ و ایلیمالی سابق حسابداری ، جعفر جهانلو داورقزاده متصدی کارپردازی و بدیع الزمان فرخی کارپرداز فرهنگ و ناصرپور دستان ناظر مالی سابق اداره دارایی این شهرستان تسلیم دامت شده بود چند روز قبل بنا بدستور دیوان کیفری از طرف آقای کوچک پور بازپرس شعبه چهار دادرسی آبادان آقای جعفر خانلومتصدی کارپردازی اداره فرهنگ باقرار يك میلیون ریال بازداشت شد و بازپرسی از سایر متهمین آغاز گردید ، خبرنگار ما در گزارش خود اضافی کند این عده متمهم هستند که باتیانی قبلی چندین فقره سند بنام دبیرستان دکتر فلاح وبعضی آموزگاران متعلق بشرکت نفت برای رنگ آمیزی و تعمیرات صادر کرده و وجوه آنها دریافت داشته اند .

قهرمانان پینک پینک دبیرستان شاهدخت



خبرنگار ما در قزوین مینویسد چند روز قبل مسابقات پینک پینک اخلی دبیرستان شاهدخت قزوین انجام شد و در نتیجه دوشیزگان تابش صابری وخرنودست بمقام قهرمانی رسیدند در عکس بالا چند تن از بازیکنان پینک پینک دبیرستان شاهدخت دیده میشوند .

زنی سه قلو پسر زائید

حال مادر سه قلوها خوب نیست

خبرنگار ما در ساری مینویسد چند روز قبل بانو فاطمه اهیینی همسر حامله آقای رجب سلیمانی یکی از اهالی قریه دورویی از توابع کلین استان ساری سه قلو پسر زائید پدر سه قلوها که برای دریافت کمک از مالک قریه بسازی آمده است اظهار داشت حال همسرش که از چهار ماه قبل بیمار بود بر اثر این زایمان بدتر شده است ولی منسفانه قریه دورویی جاده اتومبیل رو ندارد ، وبا این وضع معلوم نیست تکلیف همسر بیمار چه خواهد شد .

مهربانان یکشنبه

برپرویز شش نفر از افسران انگلیسی با يك هواپیما وارد رامسر شدند و در هتل شماره يك رامسر اقامت نمودند مهربانان این عده آقای سروان عزیز افسر ارتش ایران بود و افسران مزبور قبل از ظهر دیروز با هواپیما بتهران مراجعت کردند .

دو خبر از رشت

بسیامداران شرکت تعاونی قراء رودبار کجاوچکلک وام پرداخت شده است .

در انبار ماهی آقای سلیمان خراط واقع در محله امین الضرب رشت حریق روی داد ولی همسایگان از توسعه آتش سوزی جلوگیری کردند .

صورت برداری از اشیاء عتیقه ای که بموزه پارس تحویل شد



قبلا باستحضار خوانندگان عزیز رسید که آقای علی اصغر حکمت مجموعه ای از اشیاء عتیقه و نفیس خود را بموزه پارس اهداء کرد و این اشیاء نفیس و عتیقه طی مراسمی با حضور آقای میران نایب التولیه استانفدس رضوی که برای نظارت در تعمیر و کاشیکاری گنبد حضرت شاه چراغ شیراز آمده بود صورت برداری شد و تحویل موزیم پارس گردید در عکس بالا آقای علی اصغر حکمت و آقایان میران ، سامی رئیس باستانشناسی فارس و عده ای دیگر هنگام صورت برداری از اشیاء عتیقه و نفیس که بموزه پارس اهداء گردید دیده میشوند .

زن دو شوهره؟!

در غیاب شوهرش بعقد مرد دیگری در آمد

چند روز قبل زنی بنام معصومه همسر حسن غضنفری یکی از جوانان شهرستان ساره در غیاب شوهر خود بعقد مرد دیگری در آمد ، خبرنگار ما در ساره مشروح جریان را چنین گزارش داده است :

بعد از آنکه حسن غضنفری برای تکمیل پرونده نظام وظیفه خود به تهران رفت همسرش معصومه که باری اختلافی داشت فرصت را غنیمت شمردو رسماً بعقد مرد دیگری در آمد .

تقدیر از دادستان

خبرنگار ما در بم مینویسد آقای احمد وزیر دادستان شهرستان بم عکس بالا بمناسبت ابراز فعالیت در انجام وظائف محوله از طرف وزارت دادگستری کتبا مورد تقدیر قرار گرفت .

بازرسی اعزامی وزیر دادگستری در اصفهان

خبرنگار ما در اصفهان اطلاع داد آقای پیشواشی بازرسان اداره کل بازرسی کشور که بدستور آقای وزیر دادگستری برای بازرسی دادگستریسا و اداره ثبت استان دهم مامور شده بود وارد اصفهان شد و بلافاصله در دادگستری مشغول رسیدگی گردید وی اظهار داشت مرده اصفهان باید اطمینان داشته باشد که بشکایات آنها سریعا رسیدگی میشود .

متهمین پرونده معاملات آهن قراضه های شرکت نفت تبرئه شدند

گزارش خبرنگار ما در آبادان حاکی است که محاکمه متهمین پرونده معاملات آهن قراضه های شرکت نفت که از جندی قبل شروع شده بود پایان یافته ۱۸ نفر متهمین این پرونده ملحق برای دادگاه تبرئه شدند .

با ورود هیئتی از طرف جبهه ملی مرکز باشگاه جبهه ملی فارس در شیراز بزودی افتتاح میشود

جبهه ملی بشیراز اعزام گردد و نام ایران از هیچگونه فداکاری درین باشگاه جبهه ملی فارس در شیراز طومار فداکاران جبهه ملی در شیراز طومار فداکاران جبهه ملی در شیراز طومار فداکاران جبهه ملی در شیراز

جبهه ملی بشیراز اعزام گردد و نام ایران از هیچگونه فداکاری درین باشگاه جبهه ملی فارس در شیراز طومار فداکاران جبهه ملی در شیراز طومار فداکاران جبهه ملی در شیراز طومار فداکاران جبهه ملی در شیراز

اهالی مشهد برای سلامتی شاهنشاه و شهبانو دعا کردند



بطوریکه خوانندگان عزیز استحضار دارند چند روز قبل از طرف جمعیت دفاع وطن در مشهد مجلس دعا برای سلامتی شاهنشاه در مسجد گوهرشاد برگزار شد ، در این مجلس رسوای ادارات دولتی و جمع کثیری از اهالی شرکت نمودند و برای سلامتی شاهنشاه و علیاحضرت فرح پهلوی شهبانوی ایران دعا کردند در عکس بالا گوشه ای از مجلس دعا که در آن چندین هزار نفر شرکت کرده بودند دیده میشود .

همسر خود را فر وخت؟! زن جوان برای دومین بار از شوهر شهادت خود طلاق گرفت

کلاه گذاشته است ، اولین ماجرا هنگامیکه من و رحیمعلی درلنگرود زندگی میکردیم رویداد بدین ترتیب که شوهرم در مقابل دریافت مبلغی ناچیز مرا غیابا بعنوان دختر عوی خود شخصی بنام جمال فروخت؟! ولی جمال وقتیکه فهمید من دختر عوی رحیمعلی نیستم و سرش کلاه رفته است علیه من و رحیمعلی شکایت کرد و دادگاه نیز مارا بدومازندادان محکوم نمود دومین جریان نیز همین

جنازه کودکی در چاه کشف شد

خبرنگار ما در کرج مینویسد چند روز قبل یکی از متنی های قریه دورد آورد ، از توابع کرج بوسیله کنخدای قریه بدادستان این شهرستان اطلاع داد که جنازه کودکی در یکی از چاه های اطراف قریه مشاهده کرده است . نا حضور آقای داداشی بازپرس شعبه ۳ دادرسی کرج در محل ، جنازه کودک از چاه بیرون آورده شد و پس از انجام تشریفات قانونی مدفون گردید . اسم کودک علیرضا فرزند عزیزاله یکی از اهالی قریه دورد آورد ، است .

زن دو شوهره؟!

در غیاب شوهرش بعقد مرد دیگری در آمد

سوسک در میان نان سنگک؟!

سهل انگاری در مبارزه با گرافروشی ناوهارا جری کرده است

پیشرفت امور بهداشتی

خبرنگار ما در سیرجان گزارش میدهد برپرویز شخصی بنام علی حامدی یکی از ساکنین تجریش بدقت نمایندگی اطلاعات مراجعه کرد و ضمن ارائه قطعه نان سنگکی که سوسکی لای آن بود اظهار داشت :

ناوای تجریش علاوه بر اینکه دن را گراوتر از نرخ مقرره شهرداری میفروشند دریختن نان نیز اصول بهداشتی را رعایت نمیکند بطوریکه اغلب اوقات لای نان سوسک و یا حشرات دیگری پیدا میشود .

آقای حامدی معتقد است دادگاه کیفر گرافروشان در سیرجان که سابقا شدت عمل بیشتری داشت اکنون با اخذ جرائم جزئی متخلفین را آزاد میکنند و این مسئله باعث شده است که گرافروشان این شهرستان جری تر شوند .

نتیجه غفلت

خبرنگار ما در مرودشت می نویسد چند روز قبل دختر بچه ای بنام عنرا فرزند علی آقا یکی از اهالی مرودشت بعلت غفلت والدین خود در حوض آب افتاد و خفه شد با اطلاع جریان بمقامات انتظامی و قانونی برای دفن جنازه کودک اقدام گردید .

چند خبر کوتاه

بندر پهلوی - برنجکاری درسراسر کیلان شروع شده است و آقای شمیمی رئیس کل آبیاری کیلان در نحوه تقسیم آب رودخانه ها بین مزارع برنج نظارت میکند .

بندر شاهپور - ستجاوز از دو ماه است که کارکنان اداره بندر شاهپور بعلت قطع مزایای خارج از مرکز از دریافت حقوق خودداری کرده اند کارکنان اداره بندر شاهپور از مسئولین امور تقاضا دارند برای پرداخت مزایای خارج از مرکز آنان اقدام گردد .

شیراز - جلسه مجمع عمومی بنگاه حمایت زندانیان شیراز برای تجدید انتخاب هیئت مدیره تشکیل شد در این جلسه آقایان میرقاسمی دادستان و هاشم جاوید وکیل دادگستری درباره ترازنامه و اقدامات یکساله بنگاه حمایت زندانیان سخنرانی کردند .

رفسنجان - با اقداماتی که بعمل آمده است بزودی بهره برداری از موتور جدید برق رفسنجان شروع میشود ، اهالی از این اقدامات سوسمند اظهار خشنودی میکنند .

گوراب زرمیخ - سهمیه داری گوراب زرمیخ برای تأمین احتیاجات کلیه مراجعین کافی نیست اهالی از مسئولین امور تقاضا دارند برای افزایش سهمیه داری این منطقه اقدام گردد .

شهر بابک - تأسیس شهر بانی در شهر بابک که با شهرستان یزد سیصد کیلومتر فاصله دارد فوق العاده ضروری است زیرا از اندامری این منطقه از نگهداری زندانیان خودداری میکند و این وظیفه را در عهده شهر بانی میداند .



خبرنگار ما در هشتمین طوالت مینویسد چند روز قبل شخصی بنام رحیمعلی شیخی یکی از اهالی خلخال مقیم هشتمین طوالت بعلت اختلافی برای دومین بار همسر خود جمیله را طلاق داد ، جمیله در بارمعت طلاق گرفتن خود اظهار داشت : این دو دومی بار است که رحیمعلی در جریان زندگی زناشویی سرمن

وزنه برداران بابل پیروز شدند



خبرنگار ما در بابل مینویسد : چندروز قبل مسابقه وزنه برداری دوستانه ای بین تیمهای بابل و باشگاه آزراد تهران در سالن باشگاه تربیت بدنی بابل انجام شد و در این مسابقه پیروزان بابل برداران بابل گردید در عکس بالا یکی از وزنه برداران بابل هنگام بلند کردن وزنه دیده میشوند .

سوسک در میان نان سنگک؟!

سهل انگاری در مبارزه با گرافروشی ناوهارا جری کرده است

پیشرفت امور بهداشتی

خبرنگار ما در سیرجان گزارش میدهد برپرویز شخصی بنام علی حامدی یکی از ساکنین تجریش بدقت نمایندگی اطلاعات مراجعه کرد و ضمن ارائه قطعه نان سنگکی که سوسکی لای آن بود اظهار داشت :

ناوای تجریش علاوه بر اینکه دن را گراوتر از نرخ مقرره شهرداری میفروشند دریختن نان نیز اصول بهداشتی را رعایت نمیکند بطوریکه اغلب اوقات لای نان سوسک و یا حشرات دیگری پیدا میشود .

آقای حامدی معتقد است دادگاه کیفر گرافروشان در سیرجان که سابقا شدت عمل بیشتری داشت اکنون با اخذ جرائم جزئی متخلفین را آزاد میکنند و این مسئله باعث شده است که گرافروشان این شهرستان جری تر شوند .

نتیجه غفلت

خبرنگار ما در مرودشت می نویسد چند روز قبل دختر بچه ای بنام عنرا فرزند علی آقا یکی از اهالی مرودشت بعلت غفلت والدین خود در حوض آب افتاد و خفه شد با اطلاع جریان بمقامات انتظامی و قانونی برای دفن جنازه کودک اقدام گردید .

نیازمند آگهی ها

استخدام می شود

بعده ای خبر نگار انگلیسی نیازمندین پستین ۲۴۰۵۲ مراجعه ۱۰-۱

جمعیت شیر و غوره شیب سرج سفیان احتیاج به سفر قابل فارغ - تحصیل یافته برای پستین حایت کودکان و مادران و زایشگاه خانگی خود دارد. از داوطلبان واجد شرایط خواهشمند است بدفتر این جمعیت واقع در پولوار جنوبی زاینده رود مراجعه و یا باستانی مذکور مکاتبه نمایند.

۲۷۸۸-۲

۷۷۷۴-۱

یک پزشک مرد دیپلمه - با تجربه متن برای تمام روز دانشمند احتیاج است صبح ها به تلفن ۶۲۰۰۴ مراجعه شود ۸۷۵۰-۱

Well known American firm, engaged in extensive international sales, seeking young technical SALESMAN for Iran. This is a permanent position offering opportunities for growth and promotion. College education and good knowledge of English necessary. Must be able to meet Executives. Only those who can meet these qualifications considered.

Apply: Shabrang Co., Ferdowsi Ave., Kouli Ataback, Tehran, Iran 5 to 7 p.m. May 28, 29, 30.

۷۵۱۶-۲

انتخاب رئیس درمانگاه دانشکده پزشکی مشهد برای طب کار احتیاج یک تن رئیس درمانگاه دارد واجدین شرایط میتوانند از اول تیر ماه ۱۳۴۰ تا هجدهم تیر ماه ۱۳۴۰ نام نام در دبیرخانه دانشکده پزشکی و در تهران با ارائه کتبی نامتعلیمات عالیه مراجعه و ثبت نام نمایند. رئیس دانشکده و دانشکده پزشکی دکتر سامی راد ۷۴۶۶-۱

استخدام می شود چهار نفر مکانیک و چهار نفر نقاش اتومبیل که در رشته های فوق سابقه مندی داشته باشند استخدام میشوند طالبین بین ساعات ۸ تا ۸ به شرکت سهامی اتو پارس خیابان شمیران مراجعه نمایند ۷۵۷۸-۲

بچند نفر با تو شیوه جهت فروشندگی در منازل نیازمندیم از ساعت ۱۱ تا یک بعد از ظهر بداروخانه پارلمان میدان بهارستان مراجعه فرمایند. ۵۸۵۱-۱

بچند نفر دوجرخه سوار جهت پخش لوور و بیس نیازمندیم داروخانه پارلمان میدان بهارستان. ۹۹۳۳-۱

دو آرایشگر سالن آرایش موزیر نظر متخصص ایتالیایی توالی مروس و وسیله تخصص دیپلمه پاریس میدان فردوسی تلفن ۴۶۷۸۵ ۲۶-۱

سالن آرایش دنیس تحت نظر متخصصین زیبایی - پرینات رنگ مو میزبانی با نصب قیمت - میدان بهارستان - کوچه نشانی - جنب دبستان سعدی دخترانه - تلفن ۵۴۱۴

بسر بچه ای بنام رمضان فرزنده غلامحسین شهرت حاج محمدرضا ۱۶ ساله اهل نظر شاگرد ۲۵ مدت ۲۵ روز است کم شده محل کارش در نارمک بوده از خواننده گرام منتفی است چنانچه اطلاع از او دارند به وزارت بهداشت دانشمندی توزیع در آقای حاجی محمودی خبر داده و مزدگانی دریافت نمایند ۵۹۰۷-۱

بیکریک سفته شماره ۳۱۶۶۵ امضای آقای حاج سعیدی ابوالصفت بحواله کرد آقای الیاهودانیال بور بمبلغ سی هزار ریال سربرسید ۳۴۰۳۱۸ نزد اینجانب الیه توجیهی مفقود شده است چون در مقابل سفته فوق الذکر سفته دیگری شماره ۳۷۳۳۲۷ دریافت شده چنانچه سفته اولیه ابراز شود از درجه اعتبار ساقط است. ۵۹۰۷-۱

فروش اتومبیل

خریدار اتومبیل از هر نوع و هر مدل که باشد مشتری داریم فروشگاه اتومبیل ۴۰ - جمشید ایه شمالی کاشی ۴۰ تلفن ۴۹۳۳۳

اتومبیل شما را فوری میفروشیم و نیکو داریم در معامله معقول شویبوریس اتومبیل و املاک حکیمی خیابان پهلوی مقابل کاله شهرداری تلفن ۲۸۹۸۸

تعمیرگاه مجاز و لوازم یدکی اول خیابان نانکسکاه پلیس تلفن ۷۰۵۸۸

فروشگاه و بورس اتومبیل اتومبیل های زیر را با شرایط آسان نقد و اقساط بفروش میسراند فولکس ۶۰ - ۵۹ - ۵۸ - ۵۷ - ۵۶ - ایل کاپیتان ۶۰ - ۵۹ - تراکتور ایل رکورد ۵۹ و ۵۸ و ۵۷ کاروان فورد آلمانی ۵۸ - ۵۷ - ۵۶ - تراکتور داکو ۵۶ بارادری و انواع اتومبیلهای امریکایی مسجده شاهرضا جمشید آباد شمالی کاشی ۴۰ تلفن ۴۹۳۳۳

آژانس اتومبیل ماشینیهای امریکائی و فرانسوی زیر بار با شرایط مناسب بفروش میسراند ۱۴ دستگاه شورلت از مدل ۵۳ تا ۷۱

دستگاه دوج ۵۹ تا ۵۷ ۸ دستگاه پلیموت و دسینو ۵۵ تا ۵۹ ۱۲ دستگاه سیتروئن دواسیه و دوآون ۱۵ دستگاه سیمکا و پژو ۴۰۳ مدلهای گوناگون تلفن ۹۱۴۴۰

دکتر اسناد رسمی ۱۷۵ سید عبدالعلی واحدی خیابان خواجه نظام الملک دم متری ارمنه تلفن ۲۰۵۴۳

دکتر اسناد رسمی ۱۱۱ علی سیروس شامچه راه پیروز تلفن ۴۴۹۹۴

دکتر اسناد رسمی ۶۰ به صدی سید حیدرانی به خیابان پهلوی اول خیابان بزرگسار انتقال یافت

سفته

محلی برای کلر های صنعتی زمین مشجر ۱۲۰ متری محصور دارای برق سه فاز و سالن - برای نصب ماشین آلات صنعتی سه اتاق واقع در طهران پارس جنب کارخانه ارجمند برای فروش آماده است طالبین به تلفن های ۲۲۹۴۵ و ۲۲۶۲۵ مراجعه نمایند

در امیر آباد یک قطعه زمین ساختمانی بقیمت ارزان بفروش مرصده تلفن ۴۲۵۴۴

چندین قطعه زمین ساختمانی و چند دستگاه ساختمانی با سند مالکیت واقع در خیابان کرج (عمدیه) بفروش میرسد تلفن ۴۲۵۴۴

یک قطعه زمین مشجر بمساحت ۳۰۰ متر قطعه دوم بزواله دوربری کورچه بیمارستان امریکائی بفروش میرسد طالبین تلفن شماره ۲۲۱۰۰ مراجعه نمایند

زمین فروشی پرغیاخته در تهریز از ۲۰۰ متری بیلا تلفن ۸۵۰۰۰

دو هزار متر زمین مفروز در رستم آباد جنب اختیاریه پالپ و برق بفروش میرسد. به تلفن ۸۱۲۰۰

قابل توجه شرکت های مقاطعه کاری و نمایندگی ها محلی در خیابان شمیران بمساحت تقریبی ۷ هزار متر مربع یک بلک سوم آن سر پوشیده است و برای انبار یا تعمیرگاه مناسب می باشد

فروش اتومبیل مدل ۱۹۶۰ امریکائی به فروش میرسد برای کسب اطلاع به شماره ۸۵۱۲۹۶ مراجعه شود.

دکتر اسناد رسمی ۱۳۹ عاصم شاهرضا - نزدیک میدان شهباز تلفن ۳۰۳۲۴

نقشه ساختمان

فراز نم تلفن ۲۰۲۶۰۱ ۲۴-۳

دفتر رضوان در تمام نقاط شهر و شمیرانات و آپارتمان برای اجاره - نیازمند است پستین ۲۴۶۸۷ مراجعه فرمائید ۲۰-۱

خانه نوساز کوچک قیمت ارزان - قسط طولانی طالبین بشترکت بلدشت - خیابان ویلا ۲۲ تلفن ۴۰۶۲۰ مراجعه نمایند

آژانس معاملاتی پارس بل چوبی تلفن ۳۲۰۱۵ ۲۴-۱

اراضی نارمک را خریداریم نارمک بازگانی حیدر تلفن ۱۱۱۰۹۴ ۸۳۴۲-۱

نارمک - تهران پارس تهران نو - نیروی هوایی نقد و اقساط زمین - خانه بیازگانی امینی اول سی متری نارمک تلفن ۹۱۰۰۹ ۱۶۱۴-۱

تعدادی آپارتمان سه اتاقه و خانه دوبرگ برای اجاره بخارجیبا مورد احتیاج است تلفن ۳۹۹۵۲ ۲۰-۱

آژانس ۹۰۰ بورس معاملات ملاک روبروی کلاسیک تلفن ۶۲۸۶۱ ۲۰-۱

نقشه ساختمانی شرکت بتون ریز چهارراه - دروازه دولت مقابل خیابان سعیدی تلفن ۶۹۴۹۵

سفته

متاجرین منزل مستقلا ۱۰۰۰ آپارتمان و منزل اجاره ای شمال شهر و شمیران موجود داریم بدون دریافت کمسیون اجاره میدهم - آژانس تهیه مسکن تلفن ۳۹۹۵۲

دو دستگاه آپارتمان پنج اتاقی با تمام لوازم ۱۱۰۰ و ۱۰۰۰ تومان در طبقه سوم ساختمانی ایلر وصال شمیرانی وصل پس بنزین شاه رضاجارخانه میشود بسجل رجوع شود. ۱۰-۱

آچاره داده میشود باغ در شمیران خانه و آپارتمان در شمال شهر اجاره داده میشود با تراس ۹۰۰ روبروی کلاسیک سوار تلفن ۷۰۲۵۲ مراجعه فرمائید

دستگاه آپارتمان معدن در بهترین نقطه شهر با سرویس کامل حمام باوان - شرفاز اجاره داده میشود تلفن ۳۸۹۱۶

برای مشاغل اجاره داده میشود سالن بزرگ اتاقهای طبقه دوم ساختمانی شمالی در بهارستان برای دفاتر تجاری و لیبلتانی - دارالوگانه مطب - خیاطی - فروشگاه - آرایشگاه شعیات بانک محضر و غیره با اجاره واگذار میشود

آپارتمان اجاره یکدستگاه آپارتمان در خیابان فروردین شمالی دارای پنج اتاق یا آشپزخانه ۴ و شوشی برق و آب لوله برای دفترخانه مطب و سکونت شخصی مناسب است اجاره با نقد تومان به تلفن ۲۲۲۲۷ مراجعه شود.

برای اجاره خانه جدید ساز سه طبقه ۱۰ اتاق و زیر زمین آب و برق آنتهپی خیابان سپهر روبروی کارآز خرستند کوچه دفتر نجم آبادی شماره ۱۰۸۸ برای گرفتن کلبه تلفن ۴۶۸۲۹ رجوع شود

مغازه در هر کجای تهران باشد حتی خیابانهای فرعی اما بدون سر قفلی اجاره میشود

مغازه در هر کجای تهران باشد حتی خیابانهای فرعی اما بدون سر قفلی اجاره میشود

تقاضای فرد میهن

مه گونه سفارشات انواع خوراکی و آب نبات از شهرستانها قبول میشود. کلونیک جنب وزارت بهداشتی تلفن ۵۰۲۲۴

فناوری گلستان بالای عزیزخان تلفن ۶۶۶۶۶

توجه: وانت بار حاجی شمایی بیست و هفت ساعت کاری و انت های بنز

توجه: آرایشگر برای آقایان و خانمها

توجه: آرایشگر برای آقایان و خانمها

توجه: آرایشگر برای آقایان و خانمها

توجه: آرایشگر برای آقایان و خانمها

توجه: آرایشگر برای آقایان و خانمها

توجه: آرایشگر برای آقایان و خانمها

تقاضای فرد میهن

مه گونه سفارشات انواع خوراکی و آب نبات از شهرستانها قبول میشود. کلونیک جنب وزارت بهداشتی تلفن ۵۰۲۲۴

فناوری گلستان بالای عزیزخان تلفن ۶۶۶۶۶

توجه: وانت بار حاجی شمایی بیست و هفت ساعت کاری و انت های بنز

توجه: آرایشگر برای آقایان و خانمها

توجه: آرایشگر برای آقایان و خانمها

توجه: آرایشگر برای آقایان و خانمها

توجه: آرایشگر برای آقایان و خانمها

توجه: آرایشگر برای آقایان و خانمها

توجه: آرایشگر برای آقایان و خانمها

تقاضای فرد میهن

مه گونه سفارشات انواع خوراکی و آب نبات از شهرستانها قبول میشود. کلونیک جنب وزارت بهداشتی تلفن ۵۰۲۲۴

فناوری گلستان بالای عزیزخان تلفن ۶۶۶۶۶

توجه: وانت بار حاجی شمایی بیست و هفت ساعت کاری و انت های بنز

توجه: آرایشگر برای آقایان و خانمها

توجه: آرایشگر برای آقایان و خانمها

توجه: آرایشگر برای آقایان و خانمها

توجه: آرایشگر برای آقایان و خانمها

توجه: آرایشگر برای آقایان و خانمها

توجه: آرایشگر برای آقایان و خانمها

تقاضای فرد میهن

مه گونه سفارشات انواع خوراکی و آب نبات از شهرستانها قبول میشود. کلونیک جنب وزارت بهداشتی تلفن ۵۰۲۲۴

فناوری گلستان بالای عزیزخان تلفن ۶۶۶۶۶

توجه: وانت بار حاجی شمایی بیست و هفت ساعت کاری و انت های بنز

توجه: آرایشگر برای آقایان و خانمها

توجه: آرایشگر برای آقایان و خانمها

توجه: آرایشگر برای آقایان و خانمها

توجه: آرایشگر برای آقایان و خانمها

توجه: آرایشگر برای آقایان و خانمها

توجه: آرایشگر برای آقایان و خانمها

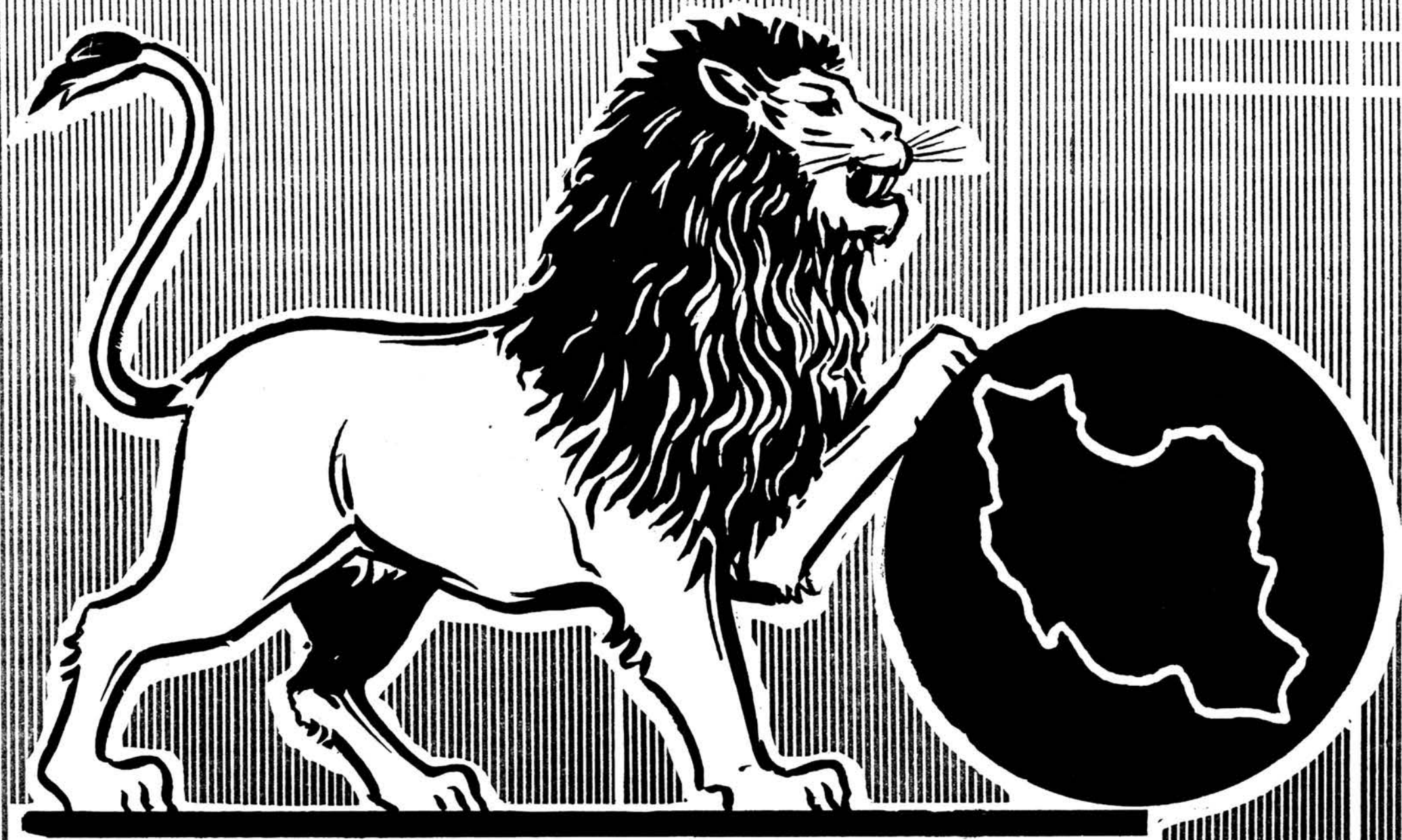

پایخ مثبت تقاضای شما

استقبال پرشکوه و صمیمانه طبقات مختلف از حساب سپرده اختیاری، کارکنان بانک بیمه بازرگانان را بر آن میدارد که بدینوسیله مراتب پاسنگاری خویش را پیشگاه ملت ارجمند ایران تقدیم نمایند.

انصاف باید داد این شور و هیجان عمومی و این استقبال گرم و کم نظیر که در گشایش حساب سپرده اختیاری مشاهده میشود، صرفاً بطور استفاده از

یک میلیون ریال جایزه

نیست. بلکه ملت بوشمند ایران با حسن تشخیص اتی خویش این مؤسسه ملی که اهتمام کارکنانش صرفاً بر آسایش عامه و تسهیلات ممتاز اقتصادی میگردد اطمینان کامل دارد مردم مطمئن هستند که بانک بیمه بازرگانان سنگرزفاست عامه است، مردم با سپردن نقدینه های خویش باین دستگاه، در حقیقت با یک تیر چند نشان میزنند، هم از یک میلیون ریال جایزه مخصوص حساب سپرده اختیاری بهره مند میگرددند، هم در برابر حوادث و از کار افتادگیها از حق بیمه محسانی استفاده میکنند و در عین حال آسایش خاطر دارند که نقدینه آنان از دستبرد حوادث مصون مانده، گره گشای مشکلات فردای آنانست.

در طی این چند روز باینکه استقبال کم نظیر عمومی برای گشایش حساب سپرده اختیاری ما را بر آن داشته است که آیام تعطیل بعد از ظهر باینترجا به های کلیه شعب را آماده پذیرش حساب بنامیم، سیلان نامه ها و تلگراف های تهران و ولایات که حاکی از تقاضای مجال بیشتری برای افتتاح حساب سپرده اختیاری است، بسوی اداره مرکزی جریان دارد و همین تقاضای انبوه طبقات مختلفه است که ضمن ابراز تشکر ما را به تجدید نظر در تعیین فرصت گشایش حساب سپرده اختیاری واداشته و تا

۱۵ خرداد

ملت افتتاح حساب سپرده اختیاری را برای شرکت در قرعه کشی جایزه یک میلیون ریال

بانک بیمه بازرگانان

آشنا

۱۵ خرداد

۱۵ خرداد

شاهنشاه و شهبانوی ایران

شاهنشاه و شهبانوی ایران دیشب در پاریس بازدید خود از نوزاد وارث و متولدند.

اعلیحضرتین روزهای پنجشنبه و جمعه دادر برین، در غرب نوزاد گذرانیدند.

شاهنشاه و شهبانوی ایران با موبایلی اختصاصی از برن مستقیماً اوردوم شدند.

طبق آخرین گزارش رسمی که بعد از ظهر دوشنبه از برن پتیران رسیده شاهنشاه و شهبانوی ایران در ساعت هفت بعد از ظهر روز سهشنبه نیم فرود ماه با هواپیمای اختصاصی وارد ایران خواهند شد. توقف خصوصی علیحضرتین در دم که از نیمه شب گذشته آغاز گردیده تا با تمام روز سهشنبه ادامه خواهد داشت.

اسلو - برویت - ۲۵ مه - شاه و ملکه ایران بعد از انصراف از ادامه سفارت در نوزاد فرادا (پریروز) از شهر برن رهسپار رم خواهند شد یک سخنگوی دیپلماتیک ایران امروز در اسلو اظهار داشت که ممکن است علیحضرتین و ملکه ایران یک تا دو روز در رم اقامت نمایند و سپس به ایران باز گردند.

سخنگوی مذکور گفت قطع برنامه اقامت شاهنشاه ایران در نوزاد مربوط به سردی هوا در نوزاد است. شاه و ملکه ایران قبلاً تصمیم گرفته بودند مدت چهار یا پنج روز در غرب نوزاد بمانند اما بعداً ترجیح دادند که به جنوب نوزاد بروند. آنها بعد از گذشتن با یک قایق قریحی از برن به رم خواهند رفت.

خبرنگار روتتر تلگرافی از پتیران به اسلو فرستاد که موجب آن مقامات ایرانی از خبر قطع برنامه اقامت پادشاه و ملکه ایران در نوزاد اظهار بی اطلاعی کرده اند.

مقامات ایرانی اظهار داشته اند که در داخل کشور اوضاع کاملاً آرام و عادی است.

برگن - آموستید پرس - ۲۶ مه - منابع ایرانی خشن تشنه کرده اند که انصراف شاهنشاه ایران از ادامه اقامت در غرب نوزاد معلول ضرورت نظارت پتیران به اوضاع سیاسی ایران است معذک مقامات رسمی ایران تأکید کرده اند که پروت هوی ساحلی نوزاد پادشاه ایران را تاگزیر از بازگشت پیش از موقع به کشور است.

منابع ایرانی اظهار داشته اند که شاهنشاه و ملکه زیبای او دویا سه روز بطور کاملاً خصوصی در رم بس خواهند برد و سپس به تهران باز خواهند گشت.

استقلال فراوانی که شاه و ملکه ایران در نوزاد بعمل می آید اکنون برای ایشان به نوعی زحمت و ناراحتی تبدیل شده است. در خیابان های داخل هتل محل اقامت شاهنشاه و ملکه لحظه ای نیست که گروهی از مردم شاه و ملکه را بحال خود بنگازند.

یکماه پیش (تونی) مسیحی، رسماً اسلام آورد و نام خود را به تامل (مونا الحسین) نهاد.

از اعراب را که موافق ازدواج پادشاه عربی با یک دختر غیر عرب هستند، پدینا بکیزد، ظاهراً از عنوان ملکه اردن استفاده نخواهد کرد.

مونا الحسین «در یک مصاحبه اختصاصی با خبرنگار یونایتد پرس گفت: «میخواهم است که بتوانم برای شوهر خود یک فرزند بگذارم» و افزود: «گرچه خواست خداوند است، ولی امیدوارم که بتوانم سه کودک زیبا برای شوهرم بدینا بیاورم. مادر انگلیسی».

سایزای اعرابی که بملک حسین و خانواده هاشمی، احترام میگذارد، نمیتواند این فکر را که ولیمهد آینده اردن از یک مادر انگلیسی باشد پذیرد.

در میان کسانی که مخالف این ازدواج هستند، باید ملکه زین، مادر ملک حسین، اعضای کابینه و سایر رهبران جهان عرب را نام برد.

حتی برخی از غیر عربها از جمله برخی از انگلیسیهای از این ازدواج خوشحال نمیشاند.

پدر «مونا الحسین» تنها فرد انگلیسی و غیر مسلمان بود که در

بیطرفی بانظر دولت مابینتی ندارد

پتیه از صفحه اول

سؤال شد که وظایف و نقش این جنبه چیست؟

در جواب این سؤال یک نسخه از اسامنامه جمعیت را ارائه داد و گفت جواب سؤال شما اینست.

طبق این اسامنامه منظور جمعیت باین شرح است:

- ۱- از بین بردن موجبات سیاسی و اقتصادی بروز جنگها
- ۲- طرفداری از خلع سلاح
- ۳- کوشش در ایجاد همزیستی مسالمت آمیز ملل آسیائی و آفریقائی
- ۴- مبارزه با هر نوع استعمار و استبداد
- ۵- از بین بردن تبعیضات نژادی
- ۶- تأمین استقلال سیاسی و اقتصادی ملل آسیائی و آفریقائی
- ۷- حفظ حقوق و آزادی های فردی و بالا بردن سطح زندگی ملل این دو قاره
- ۸- همکاری با سازمان های مشابه ملل آسیائی و آفریقائی

سپس از ایشان سؤال شد آیا این نظر جمعیت مبنی بر بیطرفی بانظر دولت مابینتی ندارد؟

شخصی بعنوان غلامعلی فریور نه بعنوان وزیر صنایع و معادن، گمان می کند این مطلب با وضع دولت مابینتی نداشته باشد. ولی بطوریکه استحضار دارید در ممالک چندجزمی مثل فرانسه، دولت های اقلاتی از احزاب مختلف تشکیل می شود و حتی در ممالک در حیزمی هم مثل انگلستان در مواقع مشکل (زمان

نظریات اصلاحی درباره قانون اصلاحات ارضی بصورت قطعنامه کنفرانس رؤسای کشاورزی استانها فرود اعلام میشود

امروز مطالعه کمیته های وابسته به کنفرانس رؤسای کشاورزی استانها برای اصلاح قانون اصلاحات ارضی خاتمه پیدا میکند و فراداد آخرین جلسه کنفرانس که در حضور آقای دکتر حسن ارسنجانی وزیر کشاورزی تشکیل خواهد گردید با توجه بمطالعات و قطعنامه کمیته ها قطعنامه کنفرانس تهیه خواهد شد.

نظرات حاصله از این کنفرانس بانظریاتی که وزیر کشاورزی برای اصلاحات ارضی دارد توأم شده و به هیئت وزیران برده خواهد شد.

خبرنگار ما معتقد است که نظریات جدید مربوط باصلاح قانون اصلاحات ارضی بخصوص در باره تغییر میزان نصاب مالکیت زراعی که در قانون موجود ۴۰۰ هکتار برای آبی و ۸۰۰ هکتار برای اراضی دیم است در قطعنامه رعایت خواهد گردید و بخصوص میزان مزبور برای کیلان و مازندران کمتر خواهد شد. زیرا ۴۰۰ هکتار زمین آبی در کیلان ممکن است چندین برابر ۴۰۰ هکتار زمین در یک نقطه دیگر کشور محصول بدهد.

تعمیر و تکمیل دکوپراتیوها و نظارت مناسب آب هر دهکده وسیله آن نیز در قطعنامه تصریح خواهد شد. باوجود این فراموش نخواهد شد که قانون اصلاحات ارضی تاچند تغییر خواهد کرد.

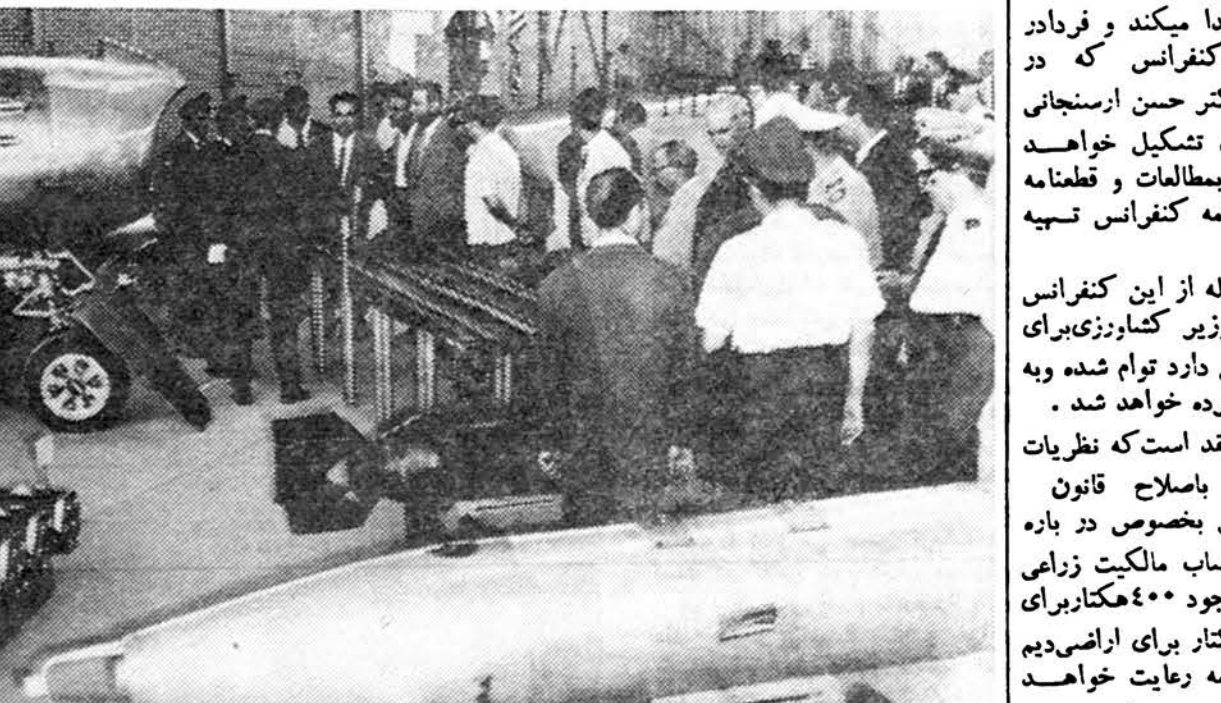

جمعی از افسران و میمانان نیروی هوائی درایگاه وحدتی دزفول

خبرنگار ما در دزفول تلگرافی گزارش میدهد صبح پریروز چهار فرزند هواپیما حامل عدهای از افسران ارشد نیروی هوائی در فرودگاه وحدتی دزفول زمین نشست هنگام ورود آنان مراسم نظامی انجام گردید و افسران ارشد نیروی هوائی پس از مدت کوتاهی استراحت از قسمتهای مختلف فرودگاه وحدتی بازدید کردند. تیسار سرلشکر خاتمی فرمانده نیروی هوائی و ژنرال هایدن نیز همراه با این عده بودند. ابتدا ژنرال هایدن پیرامون اهمیت فرودگاه وحدتی دزفول بانگلیسی بیاناتی ایراد کرد که بفارسی ترجمه شد و سپس تیسارخاتمی فرمانده نیروی هوائی بیاناتی دراین زمینه ایراد نمود. این عده ناهار را در رستوران فرودگاه وحدتی صرف کردند و سپس با هواپیما فرودگاه وحدتی را ترک گفتند.

قراوت تأمین دوباره شهردار اسبق

ساعت ده صبح امروز آقای نصرت الله منتصر شهردار اسبق تهران بعنوان مطلع بوجواب اخباریه باز پرس دیوان کفریه باز پرس آمد. آقای علی اکبر حاج سید جوادی که مامور رسیدگی به پرونده شیلات است از ایشان تحقیقات کرد.

ویس از ایشان کسان دیگری که در پرونده شیلات مورد اتهام هستند باطاق باز پرس رفتند.

تغییرات در اداره کل ثبت عدهای از کارمندان ثبت منتظر خدمت

امروز خبرنگار ما با آقای امین مدیر کل ثبت مصاحبه ای بعمل آورد و از ایشان سؤال کرد که برنامه شما چیست و تا حال چه اقدامی نموده اید.

ابوالقاسم صدیقی نماینده ثبت کل ثبت اظهار داشت که ثبت کل در حال حاضر در حال تکمیل است و تاکنون ۱۳ نفر در این اداره مشغول به کارند.

آقایان محمد جعفر جلالی وینس ثبت اردستان، محمد رحیمیان نماینده دائره جنوب ثبت تهران، محمد مصباحی نماینده دائره غرب، ابراهیم جلدی نماینده بخشهای ۸ و ۹ و ثبت تهران، حسین پور مردوشی کارمند اداره تمرکز دفاتر املاک، رضا میرفی بازرس ثبت کل، بهمن شهریارنیمی رئیس دائره دوم اجرای فاضل کارمند ثبت اصفهان، ابوتراب مولوی رئیس ثبت سبزوار، علی اصغر شاهپرکی میزاداره امرا املاک، طهماسب نانکی نماینده دائره شرق ثبت تهران، حسین بهبانی بازرس ثبت تهران، نظام الدین راشدی نماینده ثبت شیراز، محمد قلی سلطانی معاون دائره شمال ثبت تهران

پنج حاجی ایرانی هلاک شدند

پتیه از صفحه اول

تبریک بملک سعود

در تفرگرافی که خبرنگار ما قبل از مراسم عید قربان از مکه بخابره کرده چنین اطلاع میدهد:

۲۷ نفر از حجاج ایرانی که با یک اتوبوس سورت از مدینه عازم مکه بودند در اثر بریدن سلك دست، امیر الحاج حجاج ایرانی و اعضای سربستی نیز حضور داشتند.

هریک از نمایندگان هنگام ملاقات بملک سعود عیداضحی را بملک سعود تبریک گفتند.

اجازه خروج ازبیرفردا دولت سعودی به حج اجازه خروج از مکه نخواهد داد.

حجاج کشورهای مختلف نژاد و مذهب موسویان (شانزده ساله) میباشند سیداسدالله انور و باناوسر موسویان در بیمارستان جده بستری شده اند و بقیه مجروحین بوسیله پزشکان پانسمان گردیده اند.

اجازه دفن پنج نفر فوت شدگان صادر شده و در محل رابع به خاک سپرده شدند.

باید متذکر شد که چون تلگرافی مزبور به حروف لاتین بخابره شده ممکن است در اسامی مختصر تحریف و تغییر در موقع تبدیل حروف فارسی به لاتین روی داده باشد.

انجام مناسک

امروز آخرین روز مناسک حج میباشد کلبه حجاج عصر امروز قبل از غروب آفتاب شهر مترا ترک خواهند نمود و عازم مکه خواهند شد.

گزارش خبرنگار اعزامی ما بمریستان سعودی از منی حاکیست که مراسم عید قربان اسامان با شکوه بیشتری انجام شد ملک سعود پادشاه عربستان سعودی در مراسم حج شرکت کرد.

دو پارک کودک شهرداری آماده شد

امروز شهرداری تهران اعلام کرد که دو پارک کودک برای تفریح و بازی اطفال در خیابانهای شهباز جنوبی و گوته افتتاح شده و اطفال میتوانند از ساعت پنج عصرالی هفت بعد از ظهر از این دو پارک استفاده کنند پارک های شهرداری دارای وسایل بازی بوده و تمام سرگرمی های لازم برای اطفال در آنها آماده شده است.

کارخانجات ریسیاف و پشمیاف نباید تعطیل شوند

بامداد امروز در دفتر آقای خسروانی وزیر کار باحضور آقای معتمدی معزین هیئت مدیره کارخانجات ریسیاف و پشمیاف باف اصفهان کمیسیونی تشکیل گردید و مشکلات این دو کارگاه مورد بررسی قرار گرفت و بمدیران کارخانه های فوق توصیه شد تا تاخات تصمیم کلی از طرف دولت سعی نمایند بپتیه و ارسال مواد اولیه مورد نیاز از تعطیل و ترک کارخانجات جلوگیری نمایند.

اکنون که نظم و آرامشی در کشور

پتیه از صفحه اول

برپا نمایند و در این میتینگ بود که شرکت کنندگان در آن نسبت به دکتر صدوق ابراز احساسات کردند ولی تنها تقاضای جبهه ملی درحال حاضر آن است که انتخات برای تشکیل مجلس جدید هر چه زودتر عملی شود. ولی بنظر میرسد که اقدامات اولیه دکتر امینی با آنکه غیر کافی تشخیص داده شده برای ملت خوش آیند بوده است.

اکنون ارتش از دولت پشتیبانی برپا نمایند و در این میتینگ بود که شرکت کنندگان در آن نسبت به دکتر صدوق ابراز احساسات کردند ولی تنها تقاضای جبهه ملی درحال حاضر آن است که انتخات برای تشکیل مجلس جدید هر چه زودتر عملی شود. ولی بنظر میرسد که اقدامات اولیه دکتر امینی با آنکه غیر کافی تشخیص داده شده برای ملت خوش آیند بوده است.

اکنون ارتش از دولت پشتیبانی

یغدان تمام فلزی کامپ کولر امریکائی برای اتومبیل - بیلاق - پیک نیک فقط

۷۷۸۲-۱

فرمانده نیروی هوائی و افسران ارشد در فرودگاه وحدتی



جمعی از افسران و میمانان نیروی هوائی درایگاه وحدتی دزفول

خبرنگار ما در دزفول تلگرافی گزارش میدهد صبح پریروز چهار فرزند هواپیما حامل عدهای از افسران ارشد نیروی هوائی در فرودگاه وحدتی دزفول زمین نشست هنگام ورود آنان مراسم نظامی انجام گردید و افسران ارشد نیروی هوائی پس از مدت کوتاهی استراحت از قسمتهای مختلف فرودگاه وحدتی بازدید کردند. تیسار سرلشکر خاتمی فرمانده نیروی هوائی و ژنرال هایدن نیز همراه با این عده بودند. ابتدا ژنرال هایدن پیرامون اهمیت فرودگاه وحدتی دزفول بانگلیسی بیاناتی ایراد کرد که بفارسی ترجمه شد و سپس تیسارخاتمی فرمانده نیروی هوائی بیاناتی دراین زمینه ایراد نمود. این عده ناهار را در رستوران فرودگاه وحدتی صرف کردند و سپس با هواپیما فرودگاه وحدتی را ترک گفتند.

وزیر راه از تأسیسات راه آهن بازدید کرد

ساعت شش بامداد امروز آقای مهندس گنجی وزیر راه در راه آن دولتی ایران حضور یافته و با اتفاق آقایان مهندس هاشمی نژاد رئیس کل راه آهن و عزتاله یغمانی مدیر کل مالی - سجادی رئیس کل بازرسی راه آهن و دکتر توران رئیس جدید بهداری از مبادری و بیمارستان راه آهن از کلیه بخشهای تابعه بهداری بازدید بعمل آوردند.

در این بازدید آقای وزیر راه برای بهبود وضع بهداری و مراقبت بیشتر مرضه دستوراتی صادر نمود. سپس آقای وزیر راه در دفتر کار خود در راه آهن حضور یافته و خطاب بروسای ادارات مطالبی دربرامون وضع راه آهن ایراد کرد.

رؤسای جنگلبانی منتظر خدمت شدند

صبح پنجشنبه آقای دکتر ارسنجانی وزیر کشاورزی از راه چالوس به رودسر و کلارآباد عزیمت نمود ضمن بازدید از جنگلبانی رودسر و کلارآباد رؤسای جنگلبانی در منطقه مزبور منتظر خدمت شدند و رئیس کشاورزی رامسر به سرپرستی جنگلبانی رودسر تعیین شد و بدستور آقای وزیر کشاورزی دامستان لاهیجان مامور تعقیب پرونده جنگ رودسر گردید و هیئت نزی از پتیران به کلارآباد عزیمت نمود تا بوضع جنگلبانی آنجا رسیدگی دقیق کند وزیر کشاورزی ظهرا امروز پتیران بازگشت.

تغییرات در اداره کل ثبت عدهای از کارمندان ثبت منتظر خدمت

امروز خبرنگار ما با آقای امین مدیر کل ثبت مصاحبه ای بعمل آورد و از ایشان سؤال کرد که برنامه شما چیست و تا حال چه اقدامی نموده اید.

ابوالقاسم صدیقی نماینده ثبت کل ثبت اظهار داشت که ثبت کل در حال حاضر در حال تکمیل است و تاکنون ۱۳ نفر در این اداره مشغول به کارند.

آقایان محمد جعفر جلالی وینس ثبت اردستان، محمد رحیمیان نماینده دائره جنوب ثبت تهران، محمد مصباحی نماینده دائره غرب، ابراهیم جلدی نماینده بخشهای ۸ و ۹ و ثبت تهران، حسین پور مردوشی کارمند اداره تمرکز دفاتر املاک، رضا میرفی بازرس ثبت کل، بهمن شهریارنیمی رئیس دائره دوم اجرای فاضل کارمند ثبت اصفهان، ابوتراب مولوی رئیس ثبت سبزوار، علی اصغر شاهپرکی میزاداره امرا املاک، طهماسب نانکی نماینده دائره شرق ثبت تهران، حسین بهبانی بازرس ثبت تهران، نظام الدین راشدی نماینده ثبت شیراز، محمد قلی سلطانی معاون دائره شمال ثبت تهران

پنج حاجی ایرانی هلاک شدند

پتیه از صفحه اول

تبریک بملک سعود

در تفرگرافی که خبرنگار ما قبل از مراسم عید قربان از مکه بخابره کرده چنین اطلاع میدهد:

۲۷ نفر از حجاج ایرانی که با یک اتوبوس سورت از مدینه عازم مکه بودند در اثر بریدن سلك دست، امیر الحاج حجاج ایرانی و اعضای سربستی نیز حضور داشتند.

هریک از نمایندگان هنگام ملاقات بملک سعود عیداضحی را بملک سعود تبریک گفتند.

اجازه خروج ازبیرفردا دولت سعودی به حج اجازه خروج از مکه نخواهد داد.

حجاج کشورهای مختلف نژاد و مذهب موسویان (شانزده ساله) میباشند سیداسدالله انور و باناوسر موسویان در بیمارستان جده بستری شده اند و بقیه مجروحین بوسیله پزشکان پانسمان گردیده اند.

اجازه دفن پنج نفر فوت شدگان صادر شده و در محل رابع به خاک سپرده شدند.

باید متذکر شد که چون تلگرافی مزبور به حروف لاتین بخابره شده ممکن است در اسامی مختصر تحریف و تغییر در موقع تبدیل حروف فارسی به لاتین روی داده باشد.

انجام مناسک

امروز آخرین روز مناسک حج میباشد کلبه حجاج عصر امروز قبل از غروب آفتاب شهر مترا ترک خواهند نمود و عازم مکه خواهند شد.

گزارش خبرنگار اعزامی ما بمریستان سعودی از منی حاکیست که مراسم عید قربان اسامان با شکوه بیشتری انجام شد ملک سعود پادشاه عربستان سعودی در مراسم حج شرکت کرد.

دو پارک کودک شهرداری آماده شد

امروز شهرداری تهران اعلام کرد که دو پارک کودک برای تفریح و بازی اطفال در خیابانهای شهباز جنوبی و گوته افتتاح شده و اطفال میتوانند از ساعت پنج عصرالی هفت بعد از ظهر از این دو پارک استفاده کنند پارک های شهرداری دارای وسایل بازی بوده و تمام سرگرمی های لازم برای اطفال در آنها آماده شده است.

کارخانجات ریسیاف و پشمیاف نباید تعطیل شوند

بامداد امروز در دفتر آقای خسروانی وزیر کار باحضور آقای معتمدی معزین هیئت مدیره کارخانجات ریسیاف و پشمیاف باف اصفهان کمیسیونی تشکیل گردید و مشکلات این دو کارگاه مورد بررسی قرار گرفت و بمدیران کارخانه های فوق توصیه شد تا تاخات تصمیم کلی از طرف دولت سعی نمایند بپتیه و ارسال مواد اولیه مورد نیاز از تعطیل و ترک کارخانجات جلوگیری نمایند.

اکنون که نظم و آرامشی در کشور

پتیه از صفحه اول

برپا نمایند و در این میتینگ بود که شرکت کنندگان در آن نسبت به دکتر صدوق ابراز احساسات کردند ولی تنها تقاضای جبهه ملی درحال حاضر آن است که انتخات برای تشکیل مجلس جدید هر چه زودتر عملی شود. ولی بنظر میرسد که اقدامات اولیه دکتر امینی با آنکه غیر کافی تشخیص داده شده برای ملت خوش آیند بوده است.

اکنون ارتش از دولت پشتیبانی

حراج ۸۵۰ ریال - کلمبیا - خیابان اسلامبول

۷۷۸۲-۱

پسر بچه‌ای علیه پدرش بدادستان شکایت میکند

این کودک ۱۰ ساله میگوید: پدرم مرا بیرون کرده مادر هم مرا بخانه خود نمیپذیرد در این میانه گناه من چیست چه بخورم، کجا بخوابم و چطور درس بخوانم و امتحان بدهم؟



پدرم مرا بیرون کرده ، مادر مرا پیش خود نمی پذیرد ، من نمیتوانم چکار کنم و چطور اسامال امتحانم را بکنم ؟

این حرفهای پسرده ساله ای بود که برای شکایت از پدر و مادر خود به سرویس حوادث آمده بود .

پسرک چنه لاغری داشت ، موقمی که با لحن کودکانه اش صحبت میکرد اشک در چشمانش حلقه زده بود ، معلوم بود گرسنه است چون صدایش بسختی از گلو بیرون میآمد و حتی نمی توانست بایستاد او را کنار خود روی صندلی نشاندنم و گفتم کوچولو حالا تعریف کن به بنیمن چه شده است .

گفت : اسم من حسن کرمانشاهی است در کلاس سوم درس میخوانم دو سال پیش پدرم مادر مرا طلاق داد . من و برادر ۳ ساله و خواهر یکساله ام پیش پدرم ماندیم چند مدتی گذشت پدرمان زن گرفت و مادرمان هم شوهر کرد و از همانوقت سرگردانی و آوارگی من شروع شد ، یک روز که از مدرسه بخانه آمدم دیدم چنانچه خواهر کوچکم را از حوض بیرون میآوردند .

از خانه بیرون کردند

اشک روی گونه های این پسر - کوچولو میغلطید ، یادآوری مرگد خواهرش او را متاثر کرده بود . با دلنداری دادم و گفتم : فسه نخور از این تصادفها خیلی پیش میآید .

حسن در حالیکه اشکهایش را پاک میکرد دوباره شروع بحرف زدن کرد: پدرم با ما پدرنتاری میکرد ، زنش ما را اذیت میکرد ، مرا کتک میزدند از خانه بیرونم میکردند و بالاخره با باواسطت همسایه ها با پدرستور کلانتری محل مجبورا پدرم دوباره مرا بخانه میپذیرفت .

بعلاوه گاهی پدرم بمرسه میرفت و میگفت اسم مرا از دفتر مدرسه خط بزنند از طرفی اونیکذاشت که ما پیش مادرمان برویم . هر وقت مادرم را میدیدم و شکایت میکردم میگفت : پسر من روی صندلی نشاندنم و گفتم کوچولو شما را دارد و اگر من شما را بمنزل خودم ببرم از من شکایت میکند و دوباره شما هارا پس میکرد . چاره ای ندارم .

شکایت به دادستان

پسر خردسال سپس دنباله سرگذشت خود را چنین ادامه داد : بالاخره امروز هم پدرم مرا از خانه بیرون کرده علتش هم این بود که درپرز مادرم مرا دیده و یک تفنگ اسباب بازی برای من خریده بود . پدرم و زن پدرم وقتی این تفنگ را دیدند بجان من افتادند و بعد از اینکه مرا کتک زدند پدرم گفت حالا که مادرت ترا میخواند از خانه من برو بیرون کوچولو میغلطید ، یادآوری مرگد خواهرش او را متاثر کرده بود . با دلنداری دادم و گفتم : فسه نخور از این تصادفها خیلی پیش میآید .

مارسیاه در گهواره کودکی

مادر سعی میکرد کودک شیرخوارش را ساکت کند ولی چون تلاش او به نتیجه نرسید از خستگی بخواب رفت و کودک هم برای همیشه ساکت شد

خبرنگار ما در بابلس گزارش خستگی بر روی گهواره کودکی بخواب داد دیروز زهرا یکی از زنان بابلس رفت و بچه هم پس از چند لحظه برای کمک بیکار زراعتی شوهر خود بی تابی ساکت شد ...

بمنظور صاف کردن زمین بزرگه پنهرفت و در حالیکه کودک دوساله اش را به پشت بسته بود مشغول کار شد. پس از دو ساعت کار طاقت فرسا کودک گش کبود و سیاه شده و نفس بخانه بر گشت و کودک خود را در گهواره خوابانید و خود نیز در کنار گهواره از فرط خستگی بخواب رفت ولی هنوز چند لحظه نگذاشته بود که زهرا با شنیدن صدای کودک خود از خواب بیدار شد و باین گمان که بچه گرسنه است بستان بدهانش گذاشت ولی کودک شیرخوار آرام نگرفت و مادر بیخال آنکه بچه دل درد گرفته است برای او قند داغ تهیه کرد و بوی داد ولی فریاد کودک هر لحظه بیشتر اوج میگرفت مادر بیچاره میخواست با لای دلنوازش کودک عظیم الجثه هم زیر گهواره بوده خود را بخواب کند ولی خود از فرط است .

کشف دوازده هزار پاکت سیگار قاچاق

بوشهر - دیروز مامورین تجسس ژاندارمری بوشهر اطلاع حاصل کردند که مقداری کلای قاچاق از طریق دریاحمل و قرار است درحالی بوشهر تخلیه شود ژاندارمری دوسه کیلو متری بوشهر در محلی بنام دجلالی ، با قاچاقچیان که مشغول تخلیه بار قاچاق بودند برخورد کردند و چون آنها تسلیم نمیشدند مامورین به تیراندازی هوایی مبادرت کردند در نتیجه قاچاقچیان متواری شدند و کلای قاچاق که عبارت از ۱۲۰۰۰ بسته سیگارهای مختلف خارجی و ۴۸۰ قوطی گرد صابون و ۹۳ طاقه پارچه بود بدست مامورین افتاد که بکمرک تحویل شد .

آجر بر سرش افتاد و مرد سه دقیقه بعد

دیروز مرد ناشناسی که در حال اغما پس میرد بوسیله مامور - اردبیلی که در خیابان امیریه در اثر اصابت آجر بر سرش مجروح شده و در بیمارستان بازرگانان بستری - گردیده بود فوت نمود .

دختری خود را کشت

خواستگار این دختر از ازدواج با وی منصرف شده بود

پریشب دختری باخوردن تریاک انتحار کرد. این دختر فاطمه اکبری نام داشت و ۱۴ ساله بود .

دیروز از بیمارستان شفا به کلانتری ۱۶ اطلاع داده شد که دختری باخوردن تریاک خود را مسموم نموده است . یکی از افسران کلانتری مامور شد که به بیمارستان رفته تحقیقاتی از این دختر درباره علت قصد خودکشی وی بنماید ولی وقتی او به بیمارستان رسید ک ۱۶ فاطمه مرده بود . چند دقیقه بعد رضا پدر دختر دانه شد .

بکلانتری ۱۶ آمد و اظهار داشت که چندی قبل جوانی بنام ابوالقاسم بخواستگاری دخترم آمد و میخواست با او ازدواج نماید ولی پس از مدتی از اینکار منصرف شد و در نتیجه همین موضوع دخترم بشدت ناراحت شد و نمی دانم از کجا تریاک تهیه کرد و خود را مسموم نمود . اکنون جریان در کلانتری ۱۶ تحت رسیدگی است تا چنانچه جرمی واقع شده باشد جریان بمقامات قضائی اطلاع دانه شود .

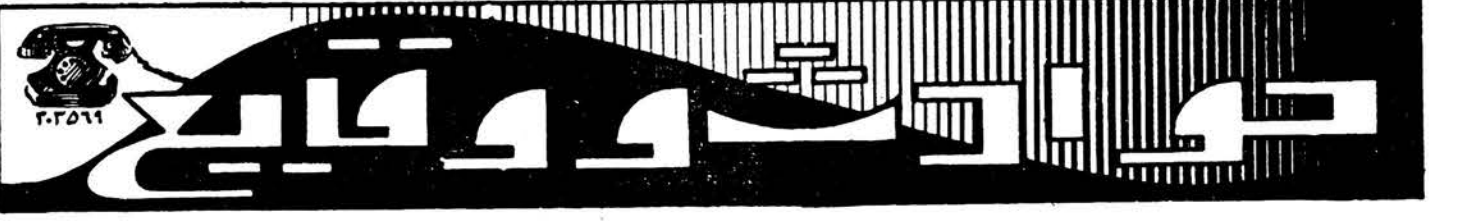

دزد کامیون از راهرو و خانه فرار کرد!

میگانیق قابل - ضمن آنکه کامیون را امتحان می کرد آنرا دزدید و بالاخره در حالیکه سه دسته در سه جاده اورا تعقیب میکردند دستگیر شد

دیروز واقعه جالبی در جاده کرج روی داد . مردی راننده ای را فریب داد و کامیون او را نزدی و پس از اینکه با هزار زحمت او را گرفتند خود را برودخانه کرج انداخت تا با شنا از دست مامورین فرار کند .

دیروز خلیل حسینی و اکبر طوایی کامیون شماره ۷۷۷۳ خود را به کرج بردند تا بار حمل کنند موقعیکه آنها در حومه کرج در کنار کامیون نشسته بودند مردی به آنها نزدیک شد و گفت ایمن کامیون را دو سال پیش من تعمیم کرده بودم چون خودم در خیابان قزوین مکانیک هستم .

راننده کامیون از دیدن مکانیک ماهر خوشحال شده بود و باو گفت میخواهم همین روز ها کامیون را تعمیم کنم و شما باید در این مورد بمن کمک کنید .

مکانیک گفت پس اجازه بدهید من ماشین را امتحان کنم و ببینم چه عیبی دارد. راننده کلید اتومبیل را به او داد مکانیک سوار کامیون شد و بسرعت از آن محل دور شد خلیل و اکبر مسافتی دنبال کامیون دویدند و سرانجام خسته و مانده برژاندارمری شکایت کردند و مشخصات کامیون را در اختیار مامورین گذاشتند گفتند کامیون بملت نقص فنی نمیتواند بیش از

زنی سه قلو دختر زائید

پدر و مادر سه قلوها بجز این نوزادان سه بچه دیگر هم دارند و تکران خرج آنها میباشند



خبرنگار ما در اهواز گزارش داد بربروز یکی از کارمندان خارجی مؤسسه عمران خوزستان بنام «جیا کوموونیا» تبعه کشور ایتالیا قربانی سرعت اتومبیل شد. «جیا کومو» ظهر بربروز از محل کار خود در سد دز برای صرف ناهار با اتومبیل بطرف رستوران مر نژی حرکت کرد ولی در بین راه بر اثر سرعت زیاد اتومبیل کنترل فرمان از دستش خارج شد و اتومبیل از جاده منحرف گردید و با کامیونی که در جهت مخالف حرکت میکرد تصادف نمود. شدت این تصادف باندازمای بود که جیا کومو بحال اغما افتاد و اتومبیل و کامیون نیز خسارات زیادی وارد آمد . بلافاصله ویرا برای معالجه به بیمارستان عمران خوزستان منتقل کردند ولی معالجات مؤثر واقع نشد و «جیا کوموونیا» ایتالیایی بر اثر خونریزی مغزی فوت شد . هنگام وقوع این تصادف دو نفر ایرانی هم در اتومبیل جیا کومو بودند که آسیبی بانها وارد نیامد و راننده کامیون نیز آسیبی ندید .

معراج خانم مرد

دیروز زنی بنام معراج خانم که چند روز پیش در اثر تصادف در بخش ۱۴ بشدت مجروح شده و در بیمارستان سینا بستری بود درگذشت .

سارق ۴۰۰ هزار تومان جواهرات دستگیر شد

چندی قبل مغازه آقای جواهری در بازار مورد دستبرد قرار گرفت و سارق ۴۰۰ هزار تومان جواهرات آن مغازه را بسرقت برد . بلافاصله جریان بکلانتری ۸ اطلاع داده شد و مامورین کشف جرائم کلانتری ۸ به تکاپو افتاد و سارق را دستگیر نمودند و جواهرات مسروقه نیز کشف گردید . اکنون سارق به موجب قرار قانونی بازداشت میباشد .

وژش باد شدید در تهران

پیش بینی وضع هوای ایران تاظهر فردا طبق گزارش اداره پیش بینی کل هواشناسی بدینقرار است : هوای تهران صاف گاهی همراه بالکه های ابرو توام با باد نسبتا شدید در سطح زمین پیش بینی میشود . هوای استان های آذربایجان کمی ابری که بتدریج بر مقدار ابرها افزوده شده و همراه بارگبار بارعه و برق در نواحی کوهستانی و باد نسبتا شدید در سطح زمین خواهد بود استان خوزستان در بعضی ساعات همراه با باد نسبتا شدید و گردوخاک ، نواحی غربی دریای مازندران بتدریج نیمه ابری همراه بارگبارهای محلی خواهد شد هوای بقیه نقاط ایران صاف همراه بالکه های ابر و گاهی توام با باد نسبتا شدید در سطح زمین پیش بینی میشود . حداکثر درجه حرارت هوای شهر تهران در روز گذشته ۳۲ درجه و حداقل ۲۰ درجه سانتیگراد بالای صفر بوده است . گرمترین نقطه که ایستگاه هواشناسی دارند در ۲۴ ساعت گذشته دزفول با حداکثر ۴۲ درجه و خنکترین نقاط شهر کرد با حداقل ۶ درجه سانتیگراد بالای صفر بوده است .

مرد ۶۵ ساله ای خود را ابدار آویخت

این مرد در سه ماه اخیر سه بار درصدد خودکشی برآمده بود

سه ساعت پس از نیمه شب گذشته مرد ۶۵ ساله ای که سه بار با تریاک و قرص خواب آور در صدد خودکشی برآمده بود در منزل مسکونیش خود را ابدار آویخت .

این مرد که هویش سید مهدی صفوی فرزند سید حسین اعلام - گردیده در طبقه اول ساختمانی در کوچه قزاق واقع در بخش ۱۹ سکونت داشت . این مرد ۶ سال قبل با همسرش متراکه کرده بود و در این خانه بانفاق یک نوکر زندگی میکرد . وی دارای یک دختر و یک پسر از همسرش میباشد .

۲۴ نفر مجروح شدند

در ۴۸ ساعت گذشته ۲۴ نفر با سامی غلامیاس بغدادی فرزند غلامعلی ، منیر کشمیرزادی فرزند درویش ، حسین نوروزی فرزند سرخوش ، حسین زنجانی فرزند عباس موش پیشنمازی فرزند محمود ، یوسف باقی محمد ولی ، عبدالله اجیلی فرزند حاج حسن ، محمود صفا فرزند محمد ابراهیم پنجاهی فرزند حسین خلیل خیری فرزند عبدالحمید ، موسی قربایی فرزند تراب ، محترم عین علی

چون در روز چهارشنبه ۲۷ و ۲۸ در اثر آتش سوزی فروشگاه بزرگ شرق واقع در میدان شهباز کیف بغلی اینجانب رضا رهبر فرخوی که محتوی یک جلد شناسنامه شماره ۲۸۱۳۷ و یک قطعه چک بشماره ۳۸۱۳۳۶ بانک پارس شعبه سعدی بدون تاریخ و مبلغ باضاه هادی جوادیان کیلانی و یک قطعه عکس و یک رسید و مقداری رسید بانک بوده در اثر تلاش در خاموش کردن آتش سوزی مفقود یا بسرقت رفته است بکلانتری محل شکایت شده بدینوسیله از اینبند تقاضا میشود اسناد فوق را با اینجانب رضا رهبری فرخوی فروشگاه بزرگ شرق مسترد و مزدگانی خود را دریافت دارد و هر گونه سوء استفاده از اسناد پیاچک طبق مقررات تحت تعقیب مقامات صالحه قرار خواهد گرفت .



مراسم قرعه کشی مسابقه شاه پسند طی مراسم جالبی در تلویزیون ایران اجراء گردید

آقای مسعود جهانگیری ساکن لاهیجان برنده یک خروار پول نقره است



زیر پیراهن های تابستانی پیرایش

بهترین و لطیف ترین زیر پیراهن های تابستانی

مردانه . پسرانه . بچگانه

در مغازه پیرایش . لاله زار

فروشگاههای معتبر بقیعت تجارتي فروخته میشود

ساعات کار صبح از ساعت ۸ الی ۱ بعد از ظهر عصرها ۵ الی ۸ بعد از ظهر

۷۷۰۸-آ

تورهای

جناب آقای مهندس نفیسی مقام محترم معاونت وزارت فرهنگ

حسن انتصاب جنابعالی را در مورد آقای مهندس رضاشایگان که یکی از جوانان شایسته کشور میباشد بسمت معاونت هنر سرایعالي تهران تبریک عرض مینمائیم .

از طرف کلبه اساتید و کارکنان کارگاه اتو مکانیک هنر سرایعالي مهندس علی توری شاد

جناب آقای سید محمود سجادی را بسمت رئیس اداره بازرسی راه آهن بموم کسانیکه طرفدار اصلاحات هستند تبریک میگوئیم

از طرف کارکنان اداره جریه و کارخانجات سید کاظم میرامامی - عیداله قاضل سر جونی

۰۹۲۱-آ

جناب آقای سید محمود سجادی را بسمت رئیس اداره بازرسی راه آهن بموم کسانیکه طرفدار اصلاحات هستند تبریک میگوئیم

از طرف کارکنان اداره جریه و کارخانجات سید کاظم میرامامی - پرستاران بخش چشم پزشکی بیمارستان امیراعلم

جناب آقای مهندس گنجی وزیر محترم راه

کارکنان ناحیه راه آهن جنوب با کمال افتخار انتصاب شایسته جناب آقای مهندس نعمتاله صوفی را بمعاونت وزارت راه به آن جناب صمیمانه تبریک عرض مینمائیم .

کریمخانی - تیموری - نظامی نژاد - پایچانی - جعفر محسنی - محمود فرهنگ - بهمن سلوکی - احمد کوبی - میرزا فروزی - ابراهیمی - رجایی - چغری - عصاره - ولوق - عطار - بهجت نیا - کوچکی - پور فرزانه - همتی - اصلاح - موسوی - نفیسی - یوسف عیادی - کارگر پور - بزرگمهر - علی برادران - سید حسن میرهادی - مرتضی احمدی - فروید - عزیزالله جهشیدی - سلحشور - خادمی - آقا رضا - آراء - فروزی - حشمتی - محمد راز - کاظم صالح - مهران - سلیمان قناتی - قی پور - محمد امامی - نظری - محمد پرویزی

جناب آقای مهندس گنجی وزیر محترم راه

در موقعیت حساس کنونی کشور که احتیاج با استفاده از وجود افراد ورزیده و مطلع میباشد انتصاب جناب آقای مهندس صوفی را که از شخصیتها برجسته و کاروان میباشد بمعاونت وزارت راه بحضور جنابعالی تبریک و موفقیت آتیناب و ایشانرا از خداوند متعال خواستاریم

اراک - مهندس سعیدی - نیکخواه معاون مالی - مهندس شاهنژادگان علی وفانی - خرمی - مهاجر شیرازی - ماکونی - شجری - داودی - بله - حسنیلو - ابراهیم فروغی - حسن صدیق - نورزاد ناصر بهرامی قاسم برادران - محمد تقی وفانی - احمد بهمن - مهدی قرایی - تقی زاده محمد شکاربانی - جواد ضیائی - حسین واحدی - احمد حاجیان - حکیمی - طاهری مؤمنی سجادیان - محمد علی نجفی - حسین خطیبی

آگهی تشکیل مجمع عمومی

مجمع عمومی عادی سالیانه شرکت هواپیمایی ایران ساعت ده صبح شنبه بیست و هفتم خردادماه ۱۳۴۰ در محل شرکت واقع در خیابان سعیدی کوچه بانک تشکیل میگردد .

تصویب تراژامه سال ۱۳۳۹

انتخاب یک نفر بازرس

از عموم صاحبان محترم سهام یا وکلای آنان خواهشمند است روز وساعت مقرر را یادداشت و تشریف فرما گردند .

رئیس هیئت مدیره ومدير عامل شرکت هواپیمایی ایران

درصورت ۹۰ روزه بعد از ظهر روز جمعه گذشته برنامه مخصوص شاه پسند بمنظور قرعه کشی مسابقه چرا شاهپسند مدال طلا گرفت ؟ یا حضور نماینده دادستان انجام شد و برنده یک خروار پول نقره جایزه ممتاز این مسابقه تعیین گردید .

ابتدا آقای عزتاله متوجه دربارہ مسابقه شاهپسند توضیحاتی داده اظهار داشت که در سال گذشته از طرف سازمان کلمک کودک کارکن پادشاهی باشکوهی ترتیب داده شده بود و در این کارکن پادشاهی هر یک از صاحبان صنایع و موسسات ملی و دولتی غرقه هائی داشتند لیکن در این میان غرقه شاهپسند از همه جا بزرگتر و باارزشتر بود .

در غرقه شاهپسند یک قطعه که ۲ میلیون برابر یک قطعه شاهپسند است ساخته شده بود گردید این قطعه عظیم که همه غرقه های کارکن پادشاهی تحت الشعاع خود قرار داده بود ۱۱ نوع غرقه در حضور مهربان پادشاهی شاهپسند طبع میشود در غرقه شاهپسند عالی ترین پذیراییها مهربان کارکن پادشاهی بعمل آمد و در نتیجه بالاترین درآمد نصیب این غرقه گردید . البته درآمد غرقه ها سازمان کلمک کودک و برای کمک به کودکان اختصاص داشت .

شاهپسند بخاطر این موفقیت مدال طلا گرفت و الاحضرت شاهدخت ساسان پهلوی مدال آفری سینه آقای احمد لاجوردی مدیر عامل کارخانجات شاهپسند نصب فرمودند .

این مسئله بعدا بصورت مسابقه ای تحت عنوان :
چرا شاهپسند مدال طلا گرفت ؟ مطرح گردید در این مسابقه متجاوز از ۸۰ هزار نفر شرکت کردند در حدود دوسوم پاسخهای رسیده صحیح بود بر سیده شده بود که عامل اصلی موفقیت شاهپسند در دست آوردن مدال طلا چه بود . جواب اینست که عامل اصلی موفقیت روغن شاهپسند بود چون روغن شاهپسند خوب بود فضای غرقه لذیذ بود مردم از آن استقبال زیاد کردند در نتیجه بالاترین فروش بدست آمد مدال طلا نصیب شاهپسند شد پس در حقیقت پیروزی شاهپسند در این طعم خوب شاهپسند است .

آقای متوجه پس از توضیحات فوق اظهار داشتند شاهپسند بخاطر آنکه برنامه اش برای شما بینندگان و شنوندگان عزیز جالب باشد از هنرمندان آثار سیاهان دعوت نموده است و هنرمندان محترم آثار سیاهان که در حقیقت میتوان گفت در هنر تاریخ کسوت هستند امروز با هوایما آمده اند تا برنامه شاهپسند را رنگین کنند .

در این موقع پس کندی زین هفت ساله بعضی نمایشی در آمد و در فواصل بین هاید حلقه فیلم مربوط به کارکن پادشاهی سازمان کلمک کودک و یک حلقه فیلم مربوط به تاسیسات کارخانجات شاهپسند نمایش داده شد و در پایان مراسم قرعه کشی یک خروار پول نقره بانظارت مستقیم آقای نصیریان نماینده دادستان بعمل آمد و در نتیجه آقای مسعود جهانگیری قلم لاهیجان برنده یک خروار پول نقره اعلام گردید و قرارد شد که یکبار مشاوری مکتبه شود تا بتینان بیاید و طی مراسم جالبی جایزه ایشان اهداء گردد .

ثبت نام دانش آموزان

بقیه از صفحه اول

فرهنگ استان اظهار داشت که ۶۴۳ نفر کارمندان در اداره فرهنگ استان تهران و ادارات تابعه آن بکار مشغول بوده اند که از وجود این عده کارمندان در دستاویز و دبیرستانها برای تدبیر استفاده خواهد شد و ضمناً از وجود عده ای از آنان نیز در بخش های فرهنگی که تعداد کارمندان آنها از ۲۶ نفر تجاوز نخواهد کرد استفاده خواهد شد .

آقای زمانی افزود در حال حاضر یک صد نفر از این عده کارمندان در ادارات و حسابداری مشغول کار می باشند و ضمناً چون سال تحصیلی در فروردین تمام است احکام کارمندان فرهنگ استان برای دبیری و آموزگاری برای سال تحصیلی آینده صادر و ابلاغ خواهد شد .

آقای زمانی سپس گفت در اداره فرهنگ استان دفتري بنام دفتر فرهنگ استان تهران در اداره فرهنگ استان تهران وجود دارد و این دفتر متشکل از یک مدیر و یک مدیر کل و یک مدیر کل است و در این دفتر فرهنگ استان تهران بدون شک مبلغی صرفه پس از تعیین بر وجه های مستقل فرهنگ نواحی و انجام امتحانات از طرف حسابداری و امتحانات نیز منحل خواهد شد . از کارمندان این دوااره نیز در مدارس و فرهنگ نواحی استفاده میشود .

اختیارات نواحی

آقای زمانی درباره اختیارات نواحی فرهنگ استان اظهار داشت هر یک از بخشهای فرهنگی دارای رئیس مستقل با استقلال و اختیارات تام کلیه امور مربوط را انجام خواهند داد . و کار کل دفتر فرهنگ نواحی است .

اهدای ادارات فرهنگ نواحی فرهنگ شهرستانها تا به استان مرکز خواهد بود و امور مربوط به تربیت معلم و تربیت دانش آموز درجهت معنوی دیگر تماماً مربوط معرفی خواهد کرد .

جشن ملی آرژانتین در تهران

عصر پنجشنبه جشن ملی آرژانتین در محل سفارت آرژانتین در تهران برگزار شد .

بنام دعوت سفیر کبیر آرژانتین بانو، عده زیادی از شخصیتهای ملکی در صیافتی که بمناسبت جشن استقلال آرژانتین در باغ سفارت برپا شده بود شرکت کردند . آقای علاء وزیر دربار شاهنشاهی، آقای قدس نخعی وزیر امور خارجه، آقای دکتر پورهایون سرپرست امور بازرگانی و معده ای آروسماي وزارت امور خارجه و سفاری خارجی در تهران بابانوان خود جزء مدعوین بودند و جشن ملی آرژانتین را بسپار آنگکور در تهران تبریک گفتند .

جشن ملی آرژانتین در تهران

عصر پنجشنبه جشن ملی آرژانتین در محل سفارت آرژانتین در تهران برگزار شد .

بنام دعوت سفیر کبیر آرژانتین بانو، عده زیادی از شخصیتهای ملکی در صیافتی که بمناسبت جشن استقلال آرژانتین در باغ سفارت برپا شده بود شرکت کردند . آقای علاء وزیر دربار شاهنشاهی، آقای قدس نخعی وزیر امور خارجه، آقای دکتر پورهایون سرپرست امور بازرگانی و معده ای آروسماي وزارت امور خارجه و سفاری خارجی در تهران بابانوان خود جزء مدعوین بودند و جشن ملی آرژانتین را بسپار آنگکور در تهران تبریک گفتند .

جشن ملی آرژانتین در تهران

عصر پنجشنبه جشن ملی آرژانتین در محل سفارت آرژانتین در تهران برگزار شد .

بنام دعوت سفیر کبیر آرژانتین بانو، عده زیادی از شخصیتهای ملکی در صیافتی که بمناسبت جشن استقلال آرژانتین در باغ سفارت برپا شده بود شرکت کردند . آقای علاء وزیر دربار شاهنشاهی، آقای قدس نخعی وزیر امور خارجه، آقای دکتر پورهایون سرپرست امور بازرگانی و معده ای آروسماي وزارت امور خارجه و سفاری خارجی در تهران بابانوان خود جزء مدعوین بودند و جشن ملی آرژانتین را بسپار آنگکور در تهران تبریک گفتند .

برنامه آینده سینماهای

رکس همای رویال

شاهکار جدید و پر ارزش سینمای ایتالیا

((خون و عشق در صحرای))

سینماسکوپ - رنگی - دوبله بفراسی

باشکرت: ریگارد و مونتالبان - کارمن سویلا

نتیجه قرعه کشی بلیطهای هفتگی بخت آزمائی ملی مربوط بسری ۵۴۴ که ساعت چهار بعد از ظهر روز چهارشنبه ۴۰۳۳۳ انجام گرفته است:

بلیطهاییکه شماره (۷)	ختم میشود برنده پنجاه ریال
بلیطهاییکه شماره (۱۷)	ختم میشود برنده یکصد ریال
بلیطهاییکه شماره (۲۳۶)	ختم میشود برنده یک هزار ریال
بلیطهاییکه شماره (۸۵۹۵)	ختم میشود برنده بیست هزار ریال
بلیطهاییکه شماره (۷۷۶۴۴)	ختم میشود برنده سیصد هزار ریال

ضمناً بلیطهای شماره ۷۷۶۴۳ و ۷۷۶۴۵ مابعد جایزه ممتاز هر یک برنده ده هزار ریال جایزه هستند .

بنگاه بخت آزمائی ملی

در دوروز گذشته

کشتار گوسفند در تهران کم بود

مردم میگویند: گوشت دو شهر کم است

شهرداری میگوید: از لحاظ گوشت نگرانی نیست و کشتار عادی است .

کشتار کننده میگوید: ماضر میدهیم و کشتار نمیکنیم

امروز از نقاط مختلف شهرستانها اطلاع دادند که در بسیاری از محلات تهران دکان قصابی گوشت ندارند و مردم در مضیقه قرار گرفته اند .

خبرنگار ما در این مورد بتحقیق پرداخت و معلوم شد که از روز چهارشنبه کشتار کنندگان از میزان کشتار گوسفند کاسته اند و در نتیجه گوشت در تهران نایاب گردیده است .

امروز از کشتارگاه اطلاع دادند: کشتار کنندگان تهران از کشتار خودداری کرده و اعلام داشته اند که فروش گوشت پانزده جدید ضرر دارد .

خبرنگار ما اطلاع داد که بلافاصله مامورین شهرداری در محل حاضر شده و باین موضوع رسیدگی کرده اند .

آقای هامبور مدیر کل خواربار شهرداری بخبرنگار ما گفت در روز های بعد از این عودت معمولاً گوشت در تهران نایاب گردیده است .

مردم میگویند: گوشت دو شهر کم است

شهرداری میگوید: از لحاظ گوشت نگرانی نیست و کشتار عادی است .

کشتار کننده میگوید: ماضر میدهیم و کشتار نمیکنیم

اعلامیه جبهه ملی

بقیه از صفحه اول

و رهبران جبهه ملی . من بخیلی از این افراد شخصاً اعتماد و اعتقاد دارم اینها افراد با حسن نیتی هستند ولی خارج از اینها افرادی که این جریان را اداره میکنند غالباً در اختیار اینها نیستند و آقای سخنگوی دولت بدنبال این اظهار با کمال تأسف روزنامه اومانیه پاریس از کان حزب کمونیست فرانسه استنباط کرده اند که میتینگ عظیم جبهه ملی در جلایله بحدی که روزنامه مزبور برهبری حزب توده اداره شده است: جبهه ملی بیسوجه نمیتواند این تمهت ناروا را که بجبهه و پیش از صد هزار نفر مردم و طخواه و شرافتمند وارد شده است تحمل نماید و نسبت دادن چنین تمهتی شایسته سخنگوی دولتی که لاقال میگوید با فکار عمومی احترام میگذازد نیست .

هر صاحب ذوق سلیم و کسبیکه غرض آلود فکر نکند این تمهت ناپجا را قبیح و سرزنش میکند زیرا:

۱- همه میدانند روش تبلیغات کمونیستها در هر نقطه جهان آن است که نیروها و جنبشهای ملی و تطهارات آنها را بحساب کمونیستها می آورند ولی دولتها کفایت هستند برای حفظ استقلال و حقوق ملی این قبیل دروغ پرورازها را شدیداً و جدا رد کنند یا لاقال به آن آتش دامن نزنند زیرا ضمافاً بر آنکه عدم تکذیب این دروغ پرورازها در اوضاع و احوال کنونی از لحاظ جهانی برای کشور مازیان آور است اصولاً از لحاظ سیاست داخلی بمنظور ترویج مرام کمونیستی و تضعیف نیروهای ملی است . ولی با کمال تأسف ملاحظه میشود که وزیر کابینه و سخنگوی دولت ایران بمنظور آنکه جبهه ملی را کوچک جلوه دهد مندرجات روزنامه ای را که درود و ترویج و نشر آن در کشور ما مطابق قوانین موجود ممنوع و جرم است در رادیو دولتی منتشر میکنند ا عجیبات خبر میتینگ عظیم جبهه ملی را کوتاه و مختصر در رادیو میکویند ولی مندرجات خالی از حقیقت روزنامه کمونیستی را بر علیه جبهه ملی بگوش جانباين میرسانند .

والتر لیتین از قول خروشچف نخست وزیر شوروی نقل میکند که حزب کمونیست در ایران موجودیتی ندارد ولی سخنگوی دولت رسماً خلاق آنرا میگوید .

۲- شهادت پیش از صد هزار نفر مردم شرافتمند تهران و صد ها نفر ماموران انتظامی و گزارش خبرنگاران جراید و خبرگزاریهای خارجی در میتینگ بزرگ و باشکوه جبهه ملی چنان احساسات شدید و پرشور ملی نسبت به جناب آقای دکتر مصدق پیشوای از چمن ملت ایران و قائم جبهه ملی و سران دیگر جبهه ملی و تصویب و تصدیق قطعنامه جبهه ملی از جانب کلیه شرکت کنندگان در میتینگ ایران شد که جای هیچگونه آفاه شبیه در اصالت ملی میتینگ باقی نگذاشت .

۳- جبهه ملی چنانکه در ماده ۳ اساسنامه خود پیش بینی کرده است صریحاً اعلام میدارد:

« جبهه ملی ایران با افراد و جمعیتها و سازمانهای وابسته سیاست های خارجی و متکی به آنها سازش و همکاری نخواهد داشت »

۴- مطابق اظهار خود آقای دکتر ارمنجانی سخنگوی دولت روزنامه اومانیه مورد استناد ایشان در روز هفدهم ماه مه که مطابق با روز چهارشنبه بیست و هفتم اردیبهشت است ۱۳۴۰ میشود بیچار رسیده و روز پنجشنبه هجدهم ماه مه مطابق روز پنجشنبه بیست و هفتم اردیبهشت میتینگ جبهه ملی ساعت ۵ بعد از ظهر آغاز شده ملاحظه میفرمائید هنوز روز برگزاری میتینگ نرسیده بود که روزنامه اومانیه با تحریک مخالفین جبهه ملی از جانب کلیه شرکت کنندگان در میتینگ ایران شد که جای باز بر بی حقیقتی مندرجات آن وی اساس بودن تمهت وارده بر جبهه ملی است .

بی مروتی و غرض رانی است که دولت برای آنکه جبهه ملی را لکه دار کند و بجای آنکه بدرخواست قانونی جبهه ملی از دولت مبنی بر مشروع انتخابات و خودداری از قنرت جواب مثبت دهد چنین خربه های ناچواجر دانه ای متوسل شود .

سخنگوی جبهه ملی - کشاورز صدر

جناب آقای دکتر ناصر شهردار محبوب ولایت تهران

بانهایت احترام ضمن تبریک این سیاست فراوان نسبت به توجهات آنجناب بتأمین رفاه نیازمندیهای عمومی این قریونان از طرف خود و کلیه کسبه و پیشه وران و طوائف و بساطی های بخش ۹ مراتب سیاست فراوان عمومی را نسبت به خدمات گرانبهای آقای عبدالله مجتبیوی رئیس فعال برزن ۹ شهرداری که يك ورزشکار نامی و از سرمایه های افتخار دستگاههای ورزشی کشور بوده و در راه تأمین رفاه و نیازمندیهای مردم و عمران بخش فعالیت شایان توجهی نموده و محبوبیت بسزائی بدست آورده اند تبریک داشته تقاضای تقدیر و تشویق این عنصر فعال و پاکدامن و بی نظیر را مینمائیم .

جناب آقای دکتر ناصر شهردار محبوب ولایت تهران

بانهایت احترام ضمن تبریک این سیاست فراوان نسبت به توجهات آنجناب بتأمین رفاه نیازمندیهای عمومی این قریونان از طرف خود و کلیه کسبه و پیشه وران و طوائف و بساطی های بخش ۹ مراتب سیاست فراوان عمومی را نسبت به خدمات گرانبهای آقای عبدالله مجتبیوی رئیس فعال برزن ۹ شهرداری که يك ورزشکار نامی و از سرمایه های افتخار دستگاههای ورزشی کشور بوده و در راه تأمین رفاه و نیازمندیهای مردم و عمران بخش فعالیت شایان توجهی نموده و محبوبیت بسزائی بدست آورده اند تبریک داشته تقاضای تقدیر و تشویق این عنصر فعال و پاکدامن و بی نظیر را مینمائیم .

جناب آقای دکتر ناصر شهردار محبوب ولایت تهران

بانهایت احترام ضمن تبریک این سیاست فراوان نسبت به توجهات آنجناب بتأمین رفاه نیازمندیهای عمومی این قریونان از طرف خود و کلیه کسبه و پیشه وران و طوائف و بساطی های بخش ۹ مراتب سیاست فراوان عمومی را نسبت به خدمات گرانبهای آقای عبدالله مجتبیوی رئیس فعال برزن ۹ شهرداری که يك ورزشکار نامی و از سرمایه های افتخار دستگاههای ورزشی کشور بوده و در راه تأمین رفاه و نیازمندیهای مردم و عمران بخش فعالیت شایان توجهی نموده و محبوبیت بسزائی بدست آورده اند تبریک داشته تقاضای تقدیر و تشویق این عنصر فعال و پاکدامن و بی نظیر را مینمائیم .

دعوت مجمع عمومی سالیانه شرکت تعاونی مصرف کارکنان سازمان برنامه برای هر تبه سوم

چون عده حاضر در جلسه نوبت دوم مجمع عمومی سالیانه شرکت هم برای رسمیت و تشکیل یافتن جلسه بعد تصاب مقرر در اساسنامه نرسید بنابراین از اعضای محترم (سهامداران) شرکت برای مرتبه سوم تقاضا میشود ساعت يك بعد از ظهر روز چهارشنبه ۴۰۳۳۱۰ در کاخ مرکزی سازمان برنامه حضور بهم رسانند .

مستور این جلسه که با عده حاضر رسمیت یافته و اتخاذ تصمیم بعمل خواهد آمد مانند جلسات قبل و بشرح زیر خواهد بود:

۱- بررسی و بحث در اطراف عملیات گذشته شرکت و تصویب تراژامه تا آخر سال ۱۳۳۹

۲- تجدید انتخاب بعضی از مدیران و سه نفر بازرس

۳- رسیدگی و تصویب بودجه و خط مشی سال ۱۳۴۰ شرکت هیئت مدیره شرکت تعاونی مصرف کارکنان سازمان برنامه

۰۹۹۹-آ

مردم برای فرار از گرما

بقیه از صفحه اول

شهرستانهای ساحلی عبور کرد .

قد با بلبلس

طبق گزارش خبرنگار ما در بابلسر پلاز این شهر نیز طی این دوروز شلوغ بود عده زیادی از مسافرین تهران و شهرستانهای اطراف برای استفاده از آب دریا بابلسر آمده بودند مسافرین و وفراوان گرما بیشتر وقت خود را در ساحل و بلاز هاویادرباب دریا میگذرانیدند . در این دو روزه حادثه قابل توجهی برای مسافرین و فراریان گرما رخ نداد فقط پربروز عصر حسین فرزند ۶ ساله بابائسانی یکی از اهالی بابلسر که در قایق ماهیگیری مشغول بازی بود ناگهان قایق و از گون گردید و مسافرین در زیر قایق قرار گرفتند و کنار خیابان با ایستاده بودند و با صدا زدن دایق خالی مسافرین را بخانه های روستائی دعوت و راهنمائی میکردند . در هر خانه روستائی لاقال دو یا سه دستگاه اتومبیل حامل مسافر وارد شده بود کرایه ایطاق در خانه های روستائی برای یکشب از دوست تاشخصد ریال بود . بازار مهربانخانه ها و مسافر خانه ها و کانه ها رواج کامل داشت و تمام اطابقا و دیاسیون ها و هتل خزر بعلت تقلیل نرخ کرایه ملو از مسافر بود .

مامورین شهرداری طبق دستور شهردار رامسر در تعدیل نرخ اجناس نظارت داشته و ارزاق فراوان و نرخ ثابت بود .

مسافرین از ساعت ۹ صبح تا پنج بعد از ظهر پنجشنبه و جمعه در پلاز با شلوغ شنا بودند زیرا برای اولین بار در سال جاری از دریا استفاده میشد .

ضمناً گردش در باغ وحش باغ کشاورزی ، چشمه بار ، استفاده از آب معدنی و بینگو در کازینو سرگرمیهای مسافرین را تشکیل میداد ولی این دو روز هوای رامسر آفتابی و برای استفاده از آب دریا کاملاً مساعد بود .

تصادفات دو روزه

در این دو روز تصادفات کدر و رامسر و اطراف رخ داد نسبت به کثرت جمعیت ، چندان قابل توجه نبود صبح پنجشنبه آقای اسمعیل پیری قلی زاده هنگام عبور از یکی از خیابانهای رامسر بر اثر تصادف با اتومبیل شماره ۲۹۹۴ برانگیسی سید محمود نیورانی مجروح شد .

مجروح در بیمارستان رامسر بستری و راننده اتومبیل دستگیر گردید و ساعت بعد از ظهر روز پنجشنبه هم اتومبیل شماره ۲۳۸۰ برانگیسی آلبرت میروفیچ در فاصله ۶۰ کیلومتری رامسر و جالوس با سفلی عده تصادف کرد و او را مجروح نمود مجروح بستری و راننده دستگیر گردید . ساعت ۸ بعد از ظهر پنجشنبه نیز اتومبیل آمیتشین شماره ۱۰۲۴ برانگیسی که برانگیسی در راه رامسر دوسوم بر اثری ترمز واژگون گردید . در این حادثه مصطفی حبیب زاده یکی از سر نشینان اتومبیل مجروح آنا جانسیر و چهار نفر سر نشینان دیگر و راننده اتومبیل بسختی مجروح گردیدند و تحت معالجه قرار گرفتند .

دو نوشهر و جالوس

گزارش خبرنگاران ما در نوشهر و جالوس حاکی است که طی دو روز گذشته عده زیادی از فراریان گرما برای استفاده از آب دریا وارد نوشهر شدند و در پلاز های ساحلی نوشهر این دو روز را بسر بردند . خبرنگار مادر جالوس گزارش میدهد مسافرین در جالوس توقف نمیکردند و اغلب پایه نوشهر میرفتند و یا بطرف سایر شهرستانهای ساحلی عزیمت میکردند . طی دو روز گذشته بیش از چهار هزار دستگاه اتومبیل از جالوس بطرف نوشهر یا سایر

برنامه امشب

ساعت ۵:۳۰ - برنامه آهنگهای غربی در خواست رادیویی همراه با تصویر

ساعت ۶:۰۰ - اعلام برنامه تلویزیون ساعت ۶:۰۳ - برنامه فرهنگ تهران ساعت ۶:۳۰ - فیلم برای سالیان در سالن ساعت ۷:۰۰ - برنامه تاریخ ساعت ۷:۱۵ - موسیقی کلاسیک غربی

ساعت ۷:۳۰ - برنامه بانوان ساعت ۸:۰۰ - هنرهای زیبا ساعت ۸:۳۰ - اخبار و فیلم خبری ساعت ۸:۴۵ - فیلم سرگرمیهای گوناگون

ساعت ۹:۰۰ - نقاب سیاه ساعت ۹:۳۰ - فیلم سینمائی ساعت ۱۱:۰۰ - پایان برنامه

تولیزون ایران

ساعت ۵:۳۰ - برنامه آهنگهای غربی در خواست رادیویی همراه با تصویر

ساعت ۶:۰۰ - اعلام برنامه تلویزیون ساعت ۶:۰۳ - برنامه فرهنگ تهران ساعت ۶:۳۰ - فیلم برای سالیان در سالن ساعت ۷:۰۰ - برنامه تاریخ ساعت ۷:۱۵ - موسیقی کلاسیک غربی

ساعت ۷:۳۰ - برنامه بانوان ساعت ۸:۰۰ - هنرهای زیبا ساعت ۸:۳۰ - اخبار و فیلم خبری ساعت ۸:۴۵ - فیلم سرگرمیهای گوناگون

ساعت ۹:۰۰ - نقاب سیاه ساعت ۹:۳۰ - فیلم سینمائی ساعت ۱۱:۰۰ - پایان برنامه

تولیزون ایران

ساعت ۵:۳۰ - برنامه آهنگهای غربی در خواست رادیویی همراه با تصویر

ساعت ۶:۰۰ - اعلام برنامه تلویزیون ساعت ۶:۰۳ - برنامه فرهنگ تهران ساعت ۶:۳۰ - فیلم برای سالیان در سالن ساعت ۷:۰۰ - برنامه تاریخ ساعت ۷:۱۵ - موسیقی کلاسیک غربی

ساعت ۷:۳۰ - برنامه بانوان ساعت ۸:۰۰ - هنرهای زیبا ساعت ۸:۳۰ - اخبار و فیلم خبری ساعت ۸:۴۵ - فیلم سرگرمیهای گوناگون

ساعت ۹:۰۰ - نقاب سیاه ساعت ۹:۳۰ - فیلم سینمائی ساعت ۱۱:۰۰ - پایان برنامه

تولیزون ایران

ساعت ۵:۳۰ - برنامه آهنگهای غربی در خواست رادیویی همراه با تصویر

ساعت ۶:۰۰ - اعلام برنامه تلویزیون ساعت ۶:۰۳ - برنامه فرهنگ تهران ساعت ۶:۳۰ - فیلم برای سالیان در سالن ساعت ۷:۰۰ - برنامه تاریخ ساعت ۷:۱۵ - موسیقی کلاسیک غربی

ساعت ۷:۳۰ - برنامه بانوان ساعت ۸:۰۰ - هنرهای زیبا ساعت ۸:۳۰ - اخبار و فیلم خبری ساعت ۸:۴۵ - فیلم سرگرمیهای گوناگون

ساعت ۹:۰۰ - نقاب سیاه ساعت ۹:۳۰ - فیلم سینمائی ساعت ۱۱:۰۰ - پایان برنامه

تولیزون ایران

ساعت ۵:۳۰ - برنامه آهنگهای غربی در خواست رادیویی همراه با تصویر

ساعت ۶:۰۰ - اعلام برنامه تلویزیون ساعت ۶:۰۳ - برنامه فرهنگ تهران ساعت ۶:۳۰ - فیلم برای سالیان در سالن ساعت ۷:۰۰ - برنامه تاریخ ساعت ۷:۱۵ - موسیقی کلاسیک غربی

ساعت ۷:۳۰ - برنامه بانوان ساعت ۸:۰۰ - هنرهای زیبا ساعت ۸:۳۰ - اخبار و فیلم خبری ساعت ۸:۴۵ - فیلم سرگرمیهای گوناگون

ساعت ۹:۰۰ - نقاب سیاه ساعت ۹:۳۰ - فیلم سینمائی ساعت ۱۱:۰۰ - پایان برنامه

دولت قصد پیر و نده سازی برای کسی ندارد
بشایعاتی که راجع بعملیات سازمان برنامه وجود دارد رسیدگی خواهد شد
باید از ادامه اشتباهات گذشته جلوگیری شود و این اشتباهات دوباره تکرار نگردد



آقای دکتر امینی نخست وزیر در جلسه رؤسای سازمان برنامه

اعتراض مدیران جراید
و تحسن در انجمن مطبوعات

هنگام بستن صفحات روزنامه خبر رسید که وزارت کشور تعداد زیادی از روزنامه ها را لغو امتیاز نمود بدین سبب جمعی از مدیران جراید تهران در انجمن مطبوعات ایران اجتماع نموده و در انجمن تحسن اختیار کرده اند.

مانست باین جریان اعتراض داریم و انتظار داریم از علل وجهات این پیش آمد مسیوق شویم تا نظریات خود را با اطلاع خوانندگان محترم برسانیم.

ملاقات پنجاه نفر از نمایندگان کارگران باوزیر کار
ساعت ده و نیم صبح امروز پنجاه نفر از نمایندگان کارگران کارخانجات و دبیران سندیکاها کارگری استان تهران در دفتر آقای خسروانی وزیر کار حضور یافته و درخواستها و مشکلات خود را بیان داشتند.

آقای وزیر کار ضمن بیانات مبسوطی خاطر نشان ساخت که دولت تا مین میشت و تقمیم بیمه کارگران را در برنامه خود قرار داده و باین ترتیب نشان داد است که نسبت به طبقه کارگر توجه مخصوص دارد پرونده شرکت واحد به شعبه ۸ بازپرسی ارجاع شد
امروز خبرنگار ما کسب اطلاع کرد که رسیدگی به پرونده شرکت واحد از طرف آقای بنی فضل دادستان دیوان کیفر به شعبه ۸ بازپرسی ارجاع شد. در این پرونده علاوه بر آقای بیگدلی بازپرس مربوط آقای دکتر مصمص دادیار دیوان کیفر نیز در تحقیقات شرکت خواهد داشت.

در دامسرای دیوان کیفر گفته میشد که ظرف ۲۴ ساعت آینده عده ای از مسئولین سابق شرکت واحد بمنظور انجام تحقیقات بازپرسی احضار خواهند شد.

بازرسان کل کشور بمقاصه ها
رسیدگی میکنند

یکساعت بعد از ظهر امروز کسب اطلاع شد که بدستور وزیر دادگستری آقایان هنرمندی، عقیقی، دیبا و آلبویه بازرسان کل کشور مامور رسیدگی به امور مقاصه ها و کنتراهای سالهای اخیر وزارت راه، راه آهن شدند.

اضعی این هیئت در وزارت راه حاضر شده پس از ملاقات باوزیر راه ترتیب شروع بکار خود را از صبح فردا دادند.

بقرای اطلاع این هیئت کلیه قراردادهای راهسازی و مقاصه های انجام شده در سازمان های مختلف وزارت راه و خریدهای راه آهن و هواپیمایی کل کشور را مورد رسیدگی قرار خواهند داد.

اسرآن سنتو از انگلستان بازدرید میکنند
لندن - روتی ۲۵ مه - چند گروه از اسرآن شاغل کشور های سنتو یعنی ایران، پاکستان و ترکیه از تاریخ پنجم تا ۲۳ ژوئن از بریتانیا بازدرید خواهند کرد.

۷ نفر مقتول وعدهای مجروح شدند

اخروقت امروز خبرنگار ما در اسفهان تلفتی اطلاع داد طبق گزارش رسیده از بروجن دیروز در قریه «گنم کار» بخش «اردل» از توابع بروجن بین دو طایفه از اهالی بنام طایفه شیخ و طایفه اولاداح علی بر سر مرزاع کشاورزی زدوخوردی در گرفت و در این نزاع خوین ۷ نفر مقتول وعده زیادی از اهالی بسختی مجروح شدند فعلا مامورین قضائی شسر کردو مامورین انتظامی بروجن برای رسیدگی باین جریان بعجل رفته اند هنوز اسمی مقتولین و مجروحین معلوم نشده است ومامورین از آن محل مراجعت کرده اند.

توضیح و تذکر

روزنامه های عصر چهارشنبه گذشته و بعضی از مجلات ضمن دوچ مصاحبه آقای وزیر فرهنگ باسامی کسانی که با استفاده از نفوذ پدرشان، بخرچ دولت در کشور های خارج مشغول تحصیل هستند اشاره کردند. در میان این اسامی نام فرزند سرلشکر ضرعام نیز مشااهده گردید. لازم توضیح است که یزدان ضرعام، فرزندمن که در آمریکا تحصیل میکند هیچگاه و بهیچ ترتیب از ارز دولتی، کمک تحصیلی و تسهیلات مشابه آن که از طرف دولت فراهم شده باشد استفاده نکرده است واگر در آمریکا یا کشور های دیگر دانشجویی بنام ضرعام بخرچ دولت مشغول تحصیل باشد هیچگونه قربات و نسبتی باین و خانواده من ندارد. سرلشکر علی اکبر ضرعام وزیر اسبق دارائی

تلگراف آقای فولادوند از اموز

بعد از ظهر روز ۳۳*۴ از زادبو نطق آقای محمد درخشش وزیر فرهنگ استماع شد که مینا فولادوند دختر اینجناب در آمریکا تحصیل میکند و ارز دولتی میگیرد و دستور فرموده اند ارز تحصیلی مشارالیه را قطع نمایند این اظهار مینی بر اشتباه است ومینا فولادوند در آمریکا نیست و در خوزستان نزد اینجناب است واز آقای وزیر توقع آن بود که برخلاف حقیقت اظهاری نفرمایند.

گلوپ در بند

استخر شنا - تنیس - پینک پونک - والیبال - رستوران - بوفه - افتتاح شد
مهمانخانه در بند

پیرایس جنرال مد ایدال مروان منظم

کلاس آشنیزی انجمن ایران و آمریکا
تحت نظر بانو حشمت یوسفی از روز چهارشنبه در خرداد شروع میشود، داوطلبان تا قبل از افتتاح کلاس برای ثبت نام به حسابداری انجمن مراجعه نمایند.

روابط ایران و جمهوری متحد عرب

بیروت ۲۷ مه - خبرگزاری فرانسه - فرستاده مخصوص روزنامه «لورین» پس از مصاحبه با آقای دکتر امینی از قول ایشان اظهار داشته است که دولت ایرا نپیشنهاد میکند که یک بازار مشترک ایران و عرب تشکیل شود.

اطهارات آقای امینی در شماره امروز روزنامه لورین انتشار یافته است. نخست وزیر جدید ایران نسبت به برقراری روابط مجدد بین ایران و جمهوری عرب اظهار امیدواری کرد.

آقای امینی خبرنگار لورین گفته است برای چه میخواهد که قطع مناسبات سیاسی با جمهوری متحد عربی قطعی باشد؟ بین اعراب و ایران همیشه اشتراک منافع وجود داشته و این ملتها دارای مذهب مشترکی هستند.

آقای امینی گفته اند که ایران در این زمینه نباید نخستین قدم را بردارد زیرا قاهره در قطع روابط بین دو کشور پیشقدم بوده است. خبرنگار لورین اضافه میکند که رئیس دولت ایران پیشنهاد کرده است که بین کشور های خاورمیانه همکاری برقرار شود و یک بازار مشترک منطقی شامل کشورهای عرب و ایران تاسیس شود و این امر راه را برای همکاری سیاسی هموار خواهد کرد.

خبرنگار لورین درباره امکان خرید سهم آزاد نفت ایران بوسیله دولتهای عربی از آقای دکتر امینی سؤال کرد و ایشان جواب منفی ندادند.

آقای امینی در پایان مصاحبه خود گفتند که درسیاست خارجی دولت ایران هیچگونه تغییری داده نشده است.

در وزارت خارجه

در ساعت ده بامداد امروز سر - جفری هرین سن سفیر کبیر انگلستان در تهران با آقای قس نضی ملاقات ومدتی گفتگو نمود.

کار کلوپ ایران



اولین کلوپ اتومبیل در ایران است که برای رفع مشکلات شما دارندگان اتومبیل شخصی بوجود آمده.
۱- تعمیرات مکانی در هر نقطه از شهر که اتومبیل شما کار بازماند.
۲- سرویس مکانی اتومبیل در تمام سال.
۳- نظارت در تعمیرات اساسی اتومبیل
۴- تخفیف ۱۵ درصد در تعرفه بیمه اتومبیل
۵- تخفیف ۲۰ درصد در اجرت تعمیرات اساسی موتور و تصادفات.
۶- دریافت اطلاعات کافی از وضع جاده و رستورانها و هتلها و اتوسرویسهای شهر مورد نظر... و صدها مزایای دیگر عضویت در کار کلوپ ایران صددرصد بفع شماست.
یک اقدام جدید کار کلوپ ایران بزودی باطالع خواهد رسید.
منظر آگهی های بعدی ماباشید.
برای کسب اطلاعات بیشتر بموسسه کار کلوپ ایران خیابان ثبت شماره ۲۵ یاتلفن ۳۲۹۷۸ مراجعه نمائید.

روز برای جلوگیری از تخلیه شانزده مغازه

از صبح امروز مغازه های خیابان پهلوی بین آب کرج تا چهارراه تخت چمنشید بعنوان اعتراض نسبت به تخلیه چند باب مغازه و یک کاراز تعطیل و در مقابل بوت تلاب اجتماع نموده بودند. این مغازه داران بعنوان ابراز همدردی با مستاجرین شانزده مغازه و یک کاراز دست باین عمل زندن بر ا امروز مامورین میخواستند حکم محکمه را برای تخلیه این مغازه ها و کاراز اجرا نمایند. مستاجرین مزبور بخرنگار ما گفتند: اخیرا صاحب شانزده مغازه و یک کاراز که بین کوچه زمر و کوچه بوت کلاب قرار دارند و در قسمتی از یک قطعه زمین بساحت ده هزارمتر مربع ساخته شده تصیم گرفته این مغازه ها را خراب کند و بجای آن سینما ومغازه های دیگر بنا کند صاحب ملک بکمک وکیل خود حکم تخلیه شانزده مغازه و یک کاراز را از محکمه گرفته وباستاد آن مستاجرین را مجبور بتخلیه مینماید. امروز مامورین برای اجرای حکم مراجعه کردند ولی مستاجرین دسته جمعی بتخلیه اعتراض کردند ومقاومت نمودند. مستاجرین گفتند مالک بدون جلب نظر ما اقدام باینکار کرده وما تا بای جان هم از حقوق خود دفاع خواهیم کرد. ما مدت دوازده سال است که مقیم این محل میباشیم و تماد کارگران مغازه ها و کاراز. دویمه رفقه در حدود هزار نفر میباشند. کارگران مغازه های مزبور امروز همه در کاراز بوت کلاب بحالت اعتراض مانده اند و ضمن تظاهرات آرامی که داشتند تقاضای خود را بخرنگار ما توضیح میدادند. آنها می گفتند اگر

فقط در اسکاندیناوی زیبا میتوانی آفتاب نیمه شب را ببینی

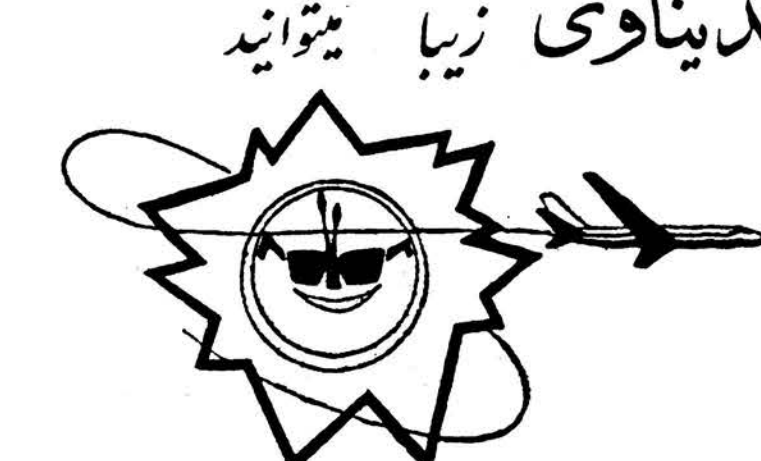

از ۱۳ فرورداد تا ۳۱ تیر راه آفتاب در شمال اسکاندیناوی غروب نمی کند
هوای پیاپی جت اس.آ.اس شمارا برحقی با این صخره فراموش نشدنی میرساند پس از آن میتوانی ایام خوشی را در میان مردم مهربان اسکاندیناوی بگذرانید.
برای کسب اطلاعات وتظیم بزرگترین سفرهای مسافری مبرمج فرماید

اس.آ.اس شرکت هوای پیاپی اسکاندیناوی

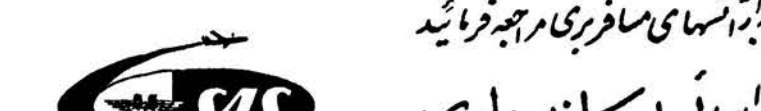

پیرایسهای تابستانی واسپرتی مردانه وبوزهای جدید زنانه مغازه (کسی) (شارپ) در دهانج بارچیدلماهی مختلف جهت فروش آماده است

اولین صادرکننده و پرفروش ترین ربناقی وطن شما است

